

FCC 条款

依照 FCC 条款第 15 部分的规定，本装置已经通过测试并且符合 Class B 级数字装置的限制。此条款限制了在安装过程中可能造成的有害射频干扰并提供了合理的防范措施。本装置在使用时会产生无线射频辐射，如果没有依照本手册的指示安装和使用，可能会与无线通讯装置产生干扰。然而，并不保证在特定的安装下不会发生任何干扰。

如果关闭和重新开启本设备后，仍确定本装置造成接收广播或电视的干扰，用户可以使用以下列表中的一种或多种方法来减少干扰：

- 重新安装或调整接收天线。
- 增加本设备与接收设备之间的距离。
- 连接设备连接到不同的插座以便于两个设备使用不同的回路。
- 咨询经销商或富有经验的无线电工程师，以获得更多资讯。

本用户手册内容的变更，恕不另行通知，制造商没有解释的义务。

本用户手册的所有内容若有任何错误，制造商没有义务为其承担任何责任。所有商标和产品名称均有其各自所有权。

未经过书面许可，不得以任何形式（部分或全部）复制此手册信息。

免责声明

本手册内容系 **BIOSTAR**[®] 知识产权，版权归 **BIOSTAR**[®] 所有。我们本着对用户负责的态度，精心地编写该手册，但不保证本手册的内容完全准确无误。**BIOSTAR**[®] 有权在不知会用户的前提下对产品不断地进行改良、升级及对手册内容进行修正，实际状况请以产品实物为准。本手册为纯技术文档，无任何暗示及影射第三方之内容，且不承担排版错误导致的用户理解歧义。本手册中所涉及的第三方注册商标所有权归其制造商或品牌所有人。



CE 符合性简短声明

我们声明此产品符合现行标准，并满足 2004/108/CE，2006/95/CE 和 1999/05/CE 指令规定的所有基本要求。

防静电操作规则

静电可能严重损坏您的设备，在处理主板以及其它的系统设备的时候要特别注意，避免和主板上的系统组件的不必要接触，保证在抗静电的环境下工作，避免静电放电可能对主板造成损坏，当在您的机箱中插入或者移除设备时，请保证电源处于断开状态，厂商对于不遵照本操作规则或者不遵守安全规范而对主板造成的损坏不负责。

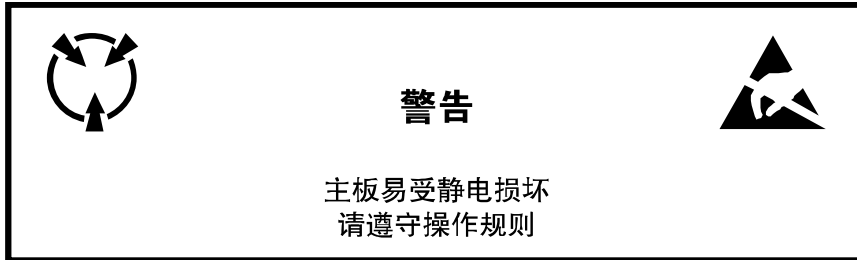

第一章：主板介绍	1
1.1 前言	1
1.2 附件	1
1.3 主板特性	2
1.4 后置面板接口	4
1.5 主板布局图	5
第二章：硬件安装	6
2.1 中央处理器(CPU)	6
2.2 风扇接头	8
2.3 系统内存	9
2.4 接口和插槽	11
第三章：接头和跳线安装.....	14
3.1 跳线安装	14
3.2 安装细节	14
第四章：RAID功能.....	19
4.1 操作系统	19
4.2 RAID阵列.....	19
4.3 RAID运行.....	19
第五章：帮助信息	23
5.1 驱动程序安装注意事项	23
5.2 软件	24
5.3 附加信息	28
5.4 AMI BIOS铃声代码.....	29
5.5 问题解答	30

目录

UEFI BIOS设置	31
1 主菜单	33
2 高级菜单	34
3 芯片组菜单.....	48
4 系统引导菜单	56
5 安全菜单	58
6 性能菜单	59
7 退出菜单	63
附：产品中有毒有害物质或元素的名称及含量.....	64

第一章：主板介绍

1.1 前言

感谢您选购我们的产品，在开始安装主板前，请仔细阅读以下安全指导说明：

- 选择清洁稳定的工作环境。
- 操作前请确保计算机断开电源。
- 从防静电袋取出主板之前，先轻触安全触地器或使用触地手腕带去除静电以确保安全。
- 避免触摸主板上的零件。手持电路板的边缘，不要折曲或按压电路板。
- 安装之后，确认没有任何小零件置于机箱中，一些小的零件可能引起电流短路并可能损坏设备。
- 确保计算机远离危险区域，如：高温、潮湿、靠近水源的地方。
- 计算机的工作温度应保持在 0-45℃ 之间。

1.2 附件

- 串行 ATA 数据线 X 2
- ATX 机箱后置 I/O 面板 X 1
- 用户手册 X 1
- 驱动光盘 X 1

注意：此附件内容可能因区域或主板版本而异。

1.3 主板特性

SPEC		
CPU	Socket 1155 Intel Core i7 / i5 / i3 / Pentium / Celeron处理器	支持硬件防病毒功能 / 增强型 Intel SpeedStep技术 / Intel 64位体系结构 / 64位内存扩展技术 / 虚拟技术 / 超线程技术
芯片组	Intel H77	
高级I/O控制器	IT8728 提供最基本的I/O功能 低管脚数接口	环境控制 HW 监控 风扇速度控制器 ITE's "智能保护" 功能
主内存	DDR3 DIMM 插槽 x 4 最大内存容量为32GB 每个DIMM支持 512MB / 1GB / 2GB / 4GB / 8GB DDR3	双通道模式 DDR3内存模组 支持DDR3 1066 / 1333 支持DDR3 1600 (取决于CPU) 不支持Registered DIMM和ECC DIMM
SATA 2 & 3	集成串行ATA控制器	数据传输率为3.0 Gb/s / 6.0 Gb/s 符合SATA 2.0 / 3.0规范 支持RAID 0,1,5,10, SRT
网络	Realtek RTL 8111E	10 / 100 Mb/s / 1Gb/s自适应传输模式 半双工/全双工工作模式
音效	ALC662	6声道音频输出 支持高清音频
USB3.0	H77	数据传输率为600 MB/s
插槽	PCI Express Gen3 x 16 插槽 (取决于CPU) x1 PCI Express Gen2 x 16 插槽(x4) x1 PCI Express Gen2 x 1 插槽 x2	支持 PCI-E Gen3 x16扩展卡 支持 PCI-E Gen2 x16扩展卡 支持 PCI-E Gen2 x1扩展卡
板载接口	SATA3接口 x2 SATA2接口 x4 前置面板接口 x1 前置音频接口 x1 CPU风扇接头 x1	每个接口支持1个SATA3设备 每个接口支持1个SATA2设备 支持前置面板设备 支持前置音频功能 CPU风扇电源 (智能风扇功能)

SPEC			
	系统风扇接头	x1	系统风扇电源
	清空CMOS数据接头	x1	清空CMOS数据
	USB2.0接口	x2	每个接口支持2个前置面板USB2.0端口
	USB3.0接口	x1	每个接口支持2个前置面板USB3.0端口
	红外接口	x1	支持红外功能
	打印机端口	x1	每个端口支持1个打印机接口
	串行端口	x1	连接RS-232端口
	电源接口(24针)	x1	连接电源
	电源接口(4针)	x1	连接电源
后置面板接口	PS/2键盘接口	x1	连接PS/2 键盘
	HDMI端口	x1	连接HDMI数据线
	VGA端口	x1	连接D-SUB监视器
	DVI端口	x1	连接DVI监视器
	LAN端口	x1	连接RJ-45以太网数据线
	USB2.0端口	x2	连接USB2.0设备
	USB3.0端口	x2	连接USB3.0设备
	音频插孔	x3	提供音频输入/输出和麦克风接口
主板尺寸	220 (W) x 244 (L) mm		ATX
操作系统支持	Windows XP / Vista / 7		如有增加或减少任何OS支持, Biostar保留不预先通知的权利。

1.4 后置面板接口

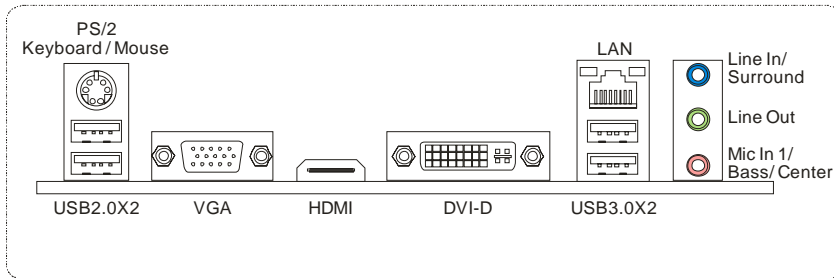

注意: 仅 Intel 整合图形处理器支持 HDMI、DVI-D 和 VGA 端口。

注意: USB3.0 端口（仅 Windows 7 支持）向下兼容 USB2.0 和 USB1.X 设备。

注意: 最高分辨率：
 HDMI: 1920 x 1200 @60Hz, 符合 HDMI 1.4a 规范。
 DVI: 1920 x 1200 @60Hz
 VGA: 2048 x 1536 @75Hz

注意: 主板支持双视频输出：

显示设备	VGA	DVI-D	HDMI
VGA	X	A	A
DVI-D	A	X	S ¹ , C, E
HDMI	A	S ¹ , C, E	X

- A: 单屏, Intel®双屏克隆 (仅 24-bpp) 或者扩展桌面模式
- C: 克隆模式
- E: 扩展桌面模式
- S¹: 单屏 (一个显示设备关闭)
- X: 不支持

1.5 主板布局图

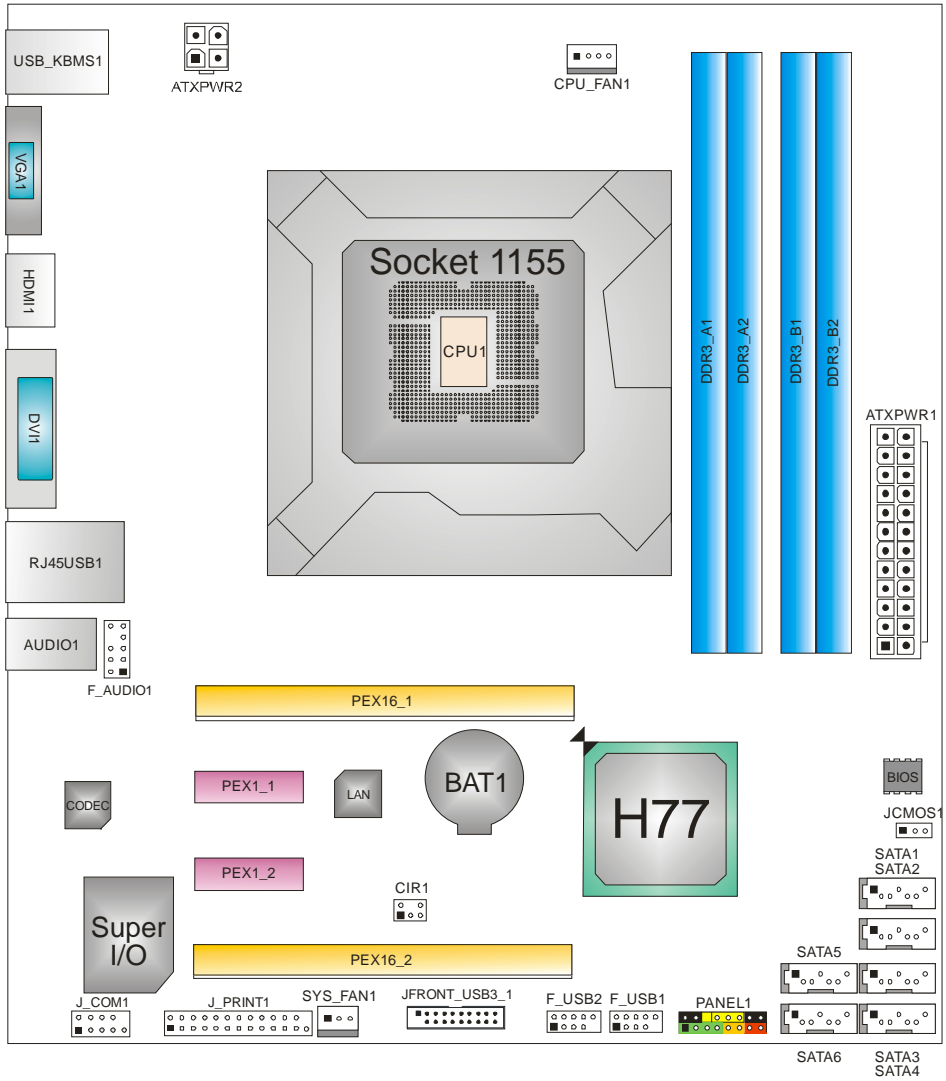

注意: ■ 标示为针脚 1。

第二章：硬件安装

2.1 中央处理器(CPU)

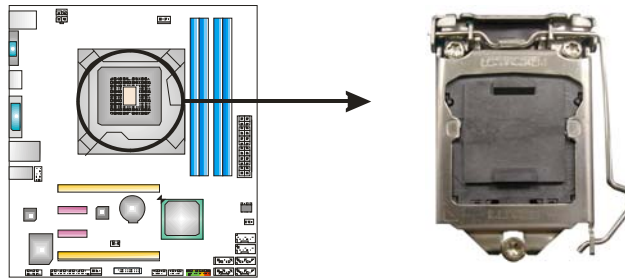

注意:

1. 安装前请取掉针脚保护盖，并妥善保管以备后用。移开 CPU 后，请盖上保护盖，确保针脚不被损坏。
2. 主板可能配有两种不同的针脚保护盖，请参照以下指示取掉保护盖。

步骤 1: 将拉杆从插槽移出并向上抬起。

Type A

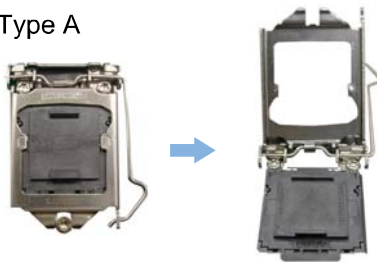

Type B

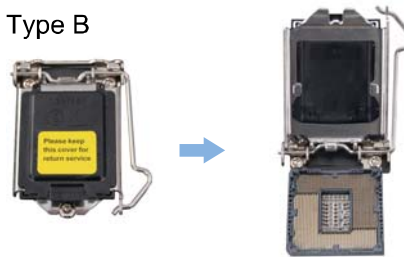

步骤 2: 取掉针脚保护盖。

Type A

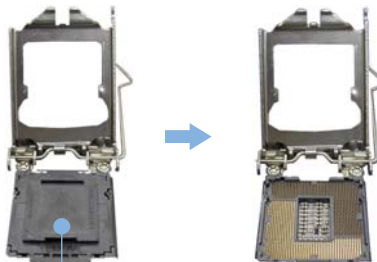

Pin Cap

Type B

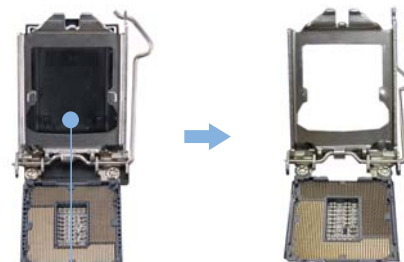

Pin Cap

步骤 3: 找到插槽上的三角缺口，CPU 上的金点应指向此缺口，CPU 必须按正确的方向放入。

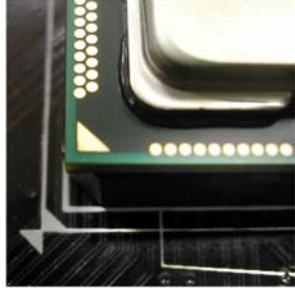

步骤 4: 固定 CPU，将拉杆闭合。



步骤 5: 将 CPU 风扇和散热片组件放在 CPU 上并扣好，将 CPU 风扇电源线接至 CPU_FAN1，完成安装。

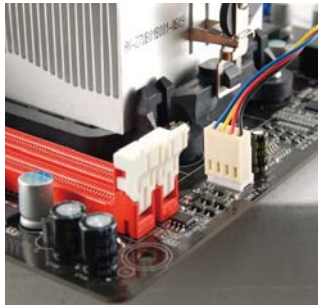

2.2 风扇接头

此风扇接头支持电脑内置的冷却风扇，风扇引线和插头可能因制造商而异，当风扇电缆线连接到接口时，黑色引线应该连接到接口#1。

CPU_FAN1: CPU 风扇接头

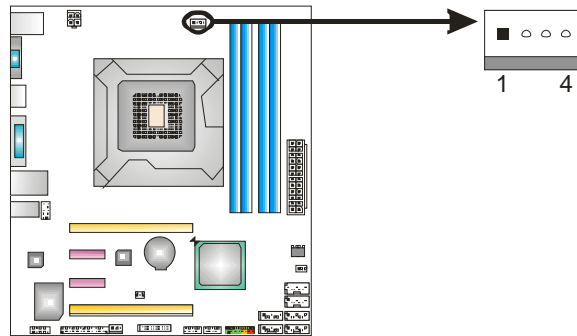

针	定义
1	接地
2	+12V
3	风扇 RPM 速率检测
4	智能风扇控制

SYS_FAN1: 系统风扇接头

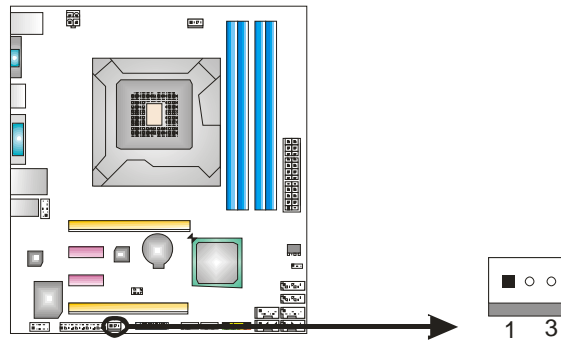

针	定义
1	接地
2	+12V
3	风扇 RPM 速率检测

注意:

SYS_FAN1 支持 3 针脚接口，CPU_FAN1 支持 4 针脚接口。接线时请注意红线是正极需接到第二个针脚，黑线接地需接到 GND 针脚。

2.3 系统内存

A. 内存模组

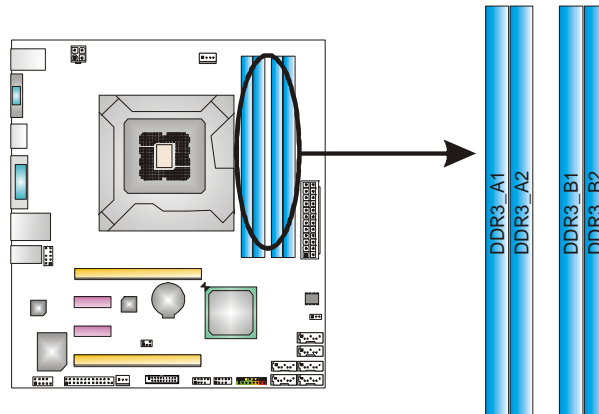

1. 向外推开固定夹，打开 DIMM 插槽。将 DIMM 按顺序放在插槽上，DIMM 上的切口须与插槽凹口匹配。

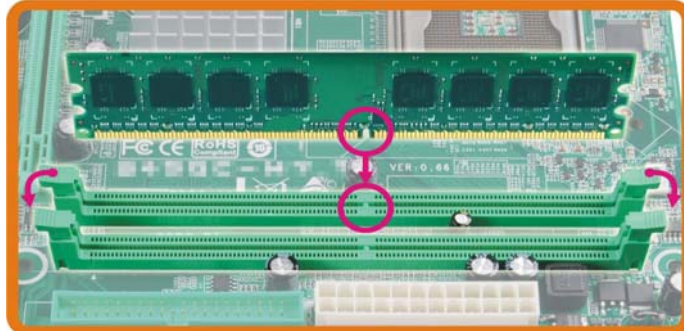

2. 垂直插入 DIMM 并固定好，直到固定夹跳回原位，DIMM 就位。

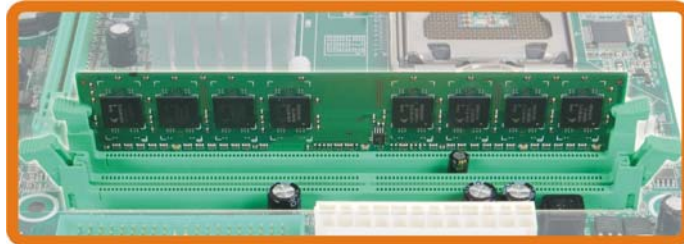

B. 内存容量

DIMM 插槽位置	DDR3 模组	总内存
DDR3_A1	512MB/1GB/2GB/4GB/8GB	最大为 32GB
DDR3_A2	512MB/1GB/2GB/4GB/8GB	
DDR3_B1	512MB/1GB/2GB/4GB/8GB	
DDR3_B2	512MB/1GB/2GB/4GB/8GB	

C. 双通道内存安装

为激活主板双通道功能，使用内存模组必须符合以下要求：
成对安装相同密度的内存模组。如下表所示：

双通道状态	DDR3_A1	DDR3_A2	DDR3_B1	DDR3_B2
开启	○	X	○	X
开启	X	○	X	○
开启	○	○	○	○

(“○”表示内存已安装，“X”表示内存未安装。)

DRAM 内存模组总线宽度必须相同(x8 或 x16)。

2.4 接口和插槽

SATA1/SATA2: 串行 ATA3.0 接口

此主板有个 2 通道、SATA3 接口的 PCI 到 SATA 的控制器。符合 SATA 3.0 规范，传输速率为 6.0Gb/s。

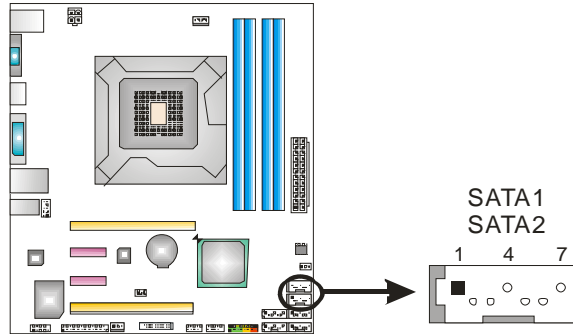

针	定义
1	接地
2	TX+
3	TX-
4	接地
5	RX-
6	RX+
7	接地

SATA3~SATA6: 串行 ATA2.0 接口

此主板有个 4 通道、SATA2 接口的 PCI 到 SATA 的控制器。符合 SATA 2.0 规范，传输速率为 3.0Gb/s。

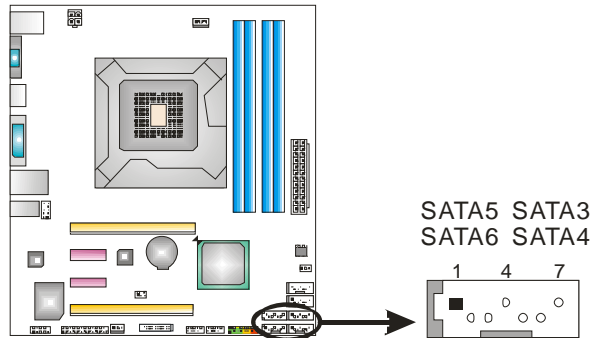

针	定义
1	接地
2	TX+
3	TX-
4	接地
5	RX-
6	RX+
7	接地

PEX16_1: PCI-Express Gen3 x16 插槽

- 符合 PCI-Express 3.0 规范。
- 同步单向最大理论带宽为 16GB/s，总带宽为 32GB/s。
- PCI-Express Gen3 通过数据引脚支持 8.0Gb/s 位率。
- Core i7-3xxx / i5-3xxx CPU 支持 PCI-E 3.0。

PEX16_2: PCI-Express Gen2 x4 插槽

- 符合 PCI-Express 2.0 规范。
- 同步单向最大理论带宽为 2GB/s，总带宽为 4GB/s。

PEX1_1/PEX1_2: PCI-Express Gen2 x1 插槽

- 符合 PCI-Express 2.0 规范。
- 单向数据传输带宽为 500MB/s; 共计 1GB/s。
- PCI-Express 通过数据引脚支持 2.5Gb/s 位率。
- 带宽是传统 PCI 架构的 2 倍。

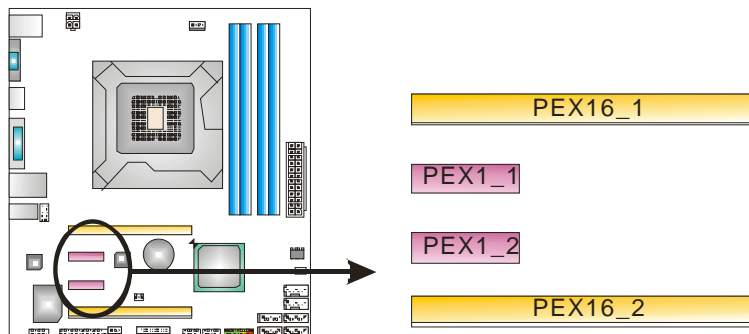

ATXPWR1: ATX 电源接口

此接口用来连接 ATX 电源供应的 24 针脚电源接口。

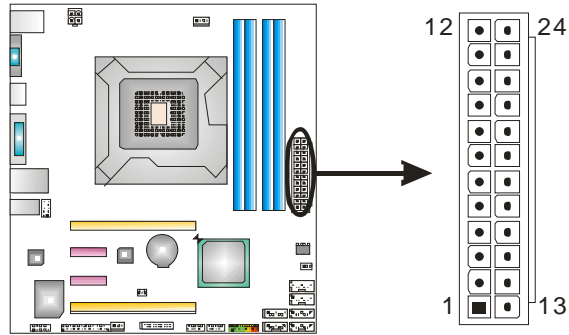

针	定义	针	定义
13	+3.3V	1	+3.3V
14	-12V	2	+3.3V
15	接地	3	接地
16	PS_ON	4	+5V
17	接地	5	接地
18	接地	6	+5V
19	接地	7	接地
20	NC	8	PW_OK
21	+5V	9	唤醒电压+5V
22	+5V	10	+12V
23	+5V	11	+12V
24	接地	12	+3.3V

ATXPWR2: ATX 电源接口

此接口给 CPU 电路提供+12V 电压。

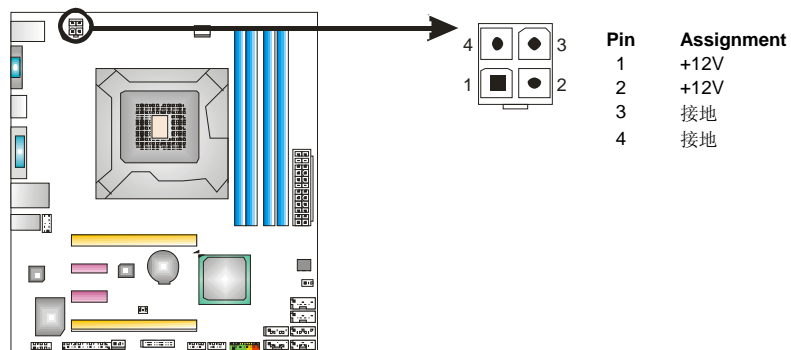

注意: 开机前请确保 ATXPWR1 和 ATXPWR2 接口都已插上电源。

第三章：接头和跳线安装

3.1 跳线安装

下面的图解将引导您如何安装跳线。当跳帽放置在针脚上时，跳线为闭合(close)状态。否则跳线为断开(open)状态。



3.2 安装细节

PANEL1: 前置面板接头

此 16 针脚接口包含开机，重启，硬盘指示灯，电源指示灯和扬声器接口。PC 前置面板含开关功能。

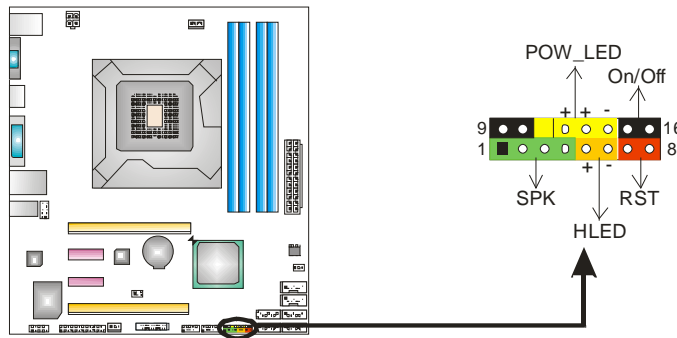

针	定义	功能	针	定义	功能
1	+5V	扬声器接口	9	N/A	N/A
2	N/A		10	N/A	N/A
3	N/A		11	N/A	N/A
4	扬声器	硬盘指示灯	12	Power LED (+)	电源指示灯
5	HDD LED (+)		13	Power LED (+)	
6	HDD LED (-)		14	Power LED (-)	
7	接地	重启按钮	15	电源按钮	开机按钮
8	重启控制		16	接地	

F_USB1/F_USB2: 前置面板 USB 2.0 接头

PC 前置面板支持附加的 USB 数据线，也可连接内部 USB 设备，如 USB 读卡器。

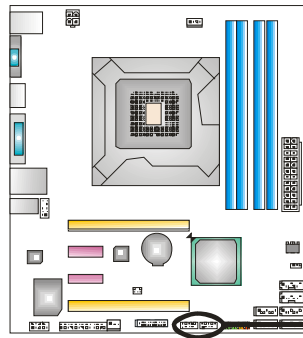

F_USB2 F_USB1

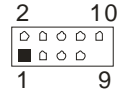

针	定义
1	+5V (fused)
2	+5V (fused)
3	USB-
4	USB-
5	USB+
6	USB+
7	接地
8	接地
9	Key
10	NC

JFRONT_USB3_1: 前置面板 USB 3.0 接头

PC 前置面板支持附加的 USB 数据线，也可连接内部 USB 设备，如 USB 读卡器。

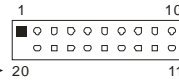
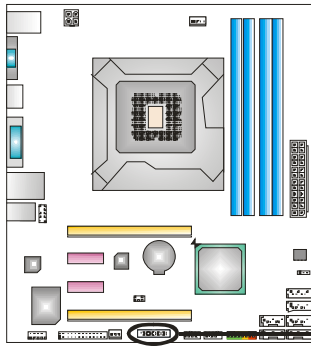

针	定义	针	定义
1	VBUS0	11	D2+
2	SSRX1-	12	D2-
3	SSRX1+	13	Ground
4	Ground	14	SSTX2+
5	SSTX1-	15	SSTX2-
6	SSTX1+	16	Ground
7	Ground	17	SSRX2+
8	D1-	18	SSRX2-
9	D1+	19	VBUS1
10	ID	20	Key

注意：只有 Windows 7 支持 USB3.0。

F_AUDIO1: 前置面板音频接头

用户可在 PC 前置面板上连接音频输出数据线，且只能连接前置 HD(高清)音频接口，不支持 AC'97 接口。

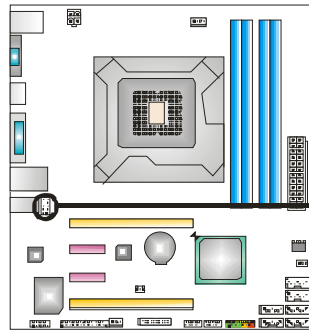

针	定义
1	Mic 输入
2	接地
3	MIC 电源/低音
4	GPIO
5	右声道输出
6	Jack Sense
7	Front Sense
8	Key
9	左声道输出
10	Jack Sense

CIR1: 红外端口

此端口用于红外遥控和通信。

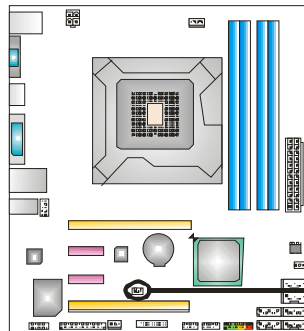

针	定义
1	红外接口输入
2	接地
3	接地
4	Key
5	红外接口输出
6	红外电源

JCMOS1: 清空 CMOS 跳线

针脚 2-3 通过跳线相连，用户可清空 CMOS 数据并恢复 BIOS 安全设置，请按照以下步骤操作以免损坏主板。

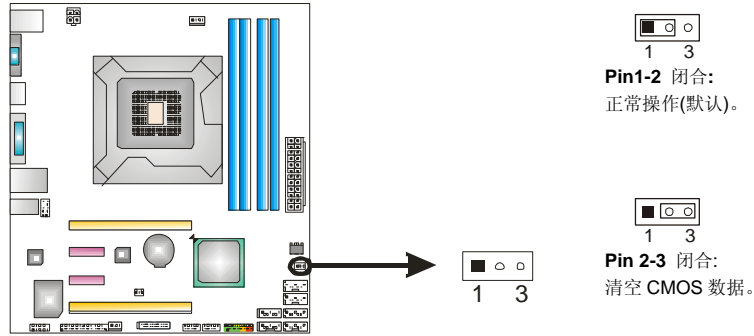

※ 清空 CMOS 过程:

1. 断开 AC 电源。
2. 将跳线设置成 2-3 接脚闭合。
3. 等待 5 秒钟。
4. 将跳线设置成 1-2 接脚闭合。
5. 接通 AC 电源。
6. 开机然后按下键进入 BIOS 设置。

J_COM1: 串行端口

此主板有一串行端口连接器，可连接至 RS-232 端口。

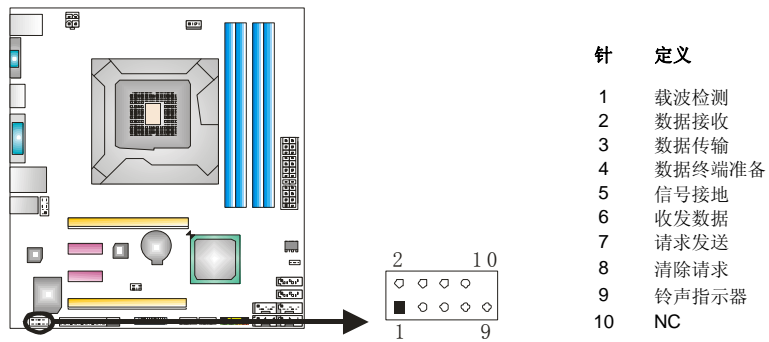

J_PRINT1: 打印机接口

此接口连接打印机和 PC。

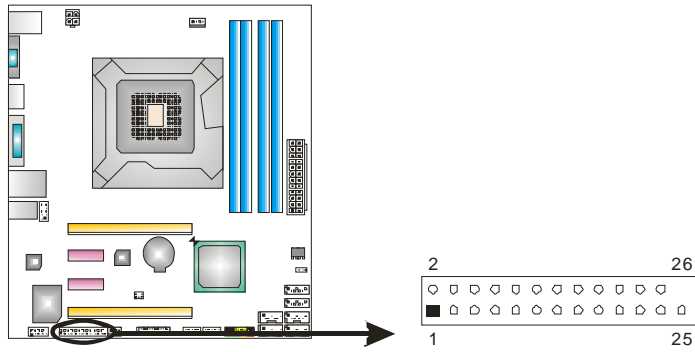

针	定义	针	定义
1	-Strobe	14	接地
2	-ALF	15	Data 6
3	Data 0	16	接地
4	-Error	17	Data 7
5	Data 1	18	接地
6	-Init	19	-ACK
7	Data 2	20	接地
8	-Scltin	21	Busy
9	Data 3	22	接地
10	接地	23	PE
11	Data 4	24	接地
12	接地	25	SCLT
13	Data 5	26	Key

第四章: RAID功能

4.1 操作系统

- 支持 Windows Vista 和 Windows 7。

4.2 RAID 阵列

RAID 支持以下 RAID 阵列类型:

RAID 0: RAID 0 带区集可以提高磁盘的读写速度。

RAID 1: RAID 1 就是镜像。

RAID 10: RAID 10 同时具有 RAID 0 和 RAID 1 的优点。

RAID 5: RAID 5 提供了容错性能和更高的磁盘利用率。

4.3 RAID 运行

RAID 0:

创建带区集, 在同一时间内向多块磁盘写入数据, 通过把数据分成多个数据块 (Block) 并行写入/读出多个磁盘以提高访问磁盘的速度分散到所有的硬盘中同时进行读写, 在整个磁盘阵列建立过程中, 以系统环境为基础, 指数的大小决定了每块磁盘的容量。

此技术可减少整个磁盘的存取时间和提供高速带宽。

性能及优点

- **驱动器:** 最少 2 块硬盘, 最多达 6 或 8 块。
- **Uses:** 使用 RAID 0 来提高磁盘的性能和吞吐量, 但没有冗余或错误修复能力。
- **优点:** 增加磁盘的容量。
- **缺点:** 整个系统是非常不可靠的, 如果出现故障, 无法进行任何补救. 整个数据都会丢失。
- **容错:** No。

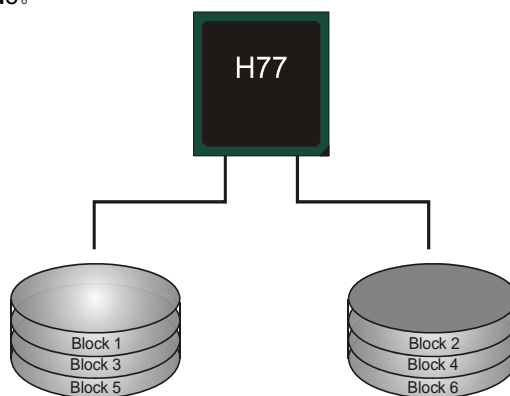

RAID 1:

每次读写实际上是在磁盘阵列系统中(RAID 1), 通过 2 个磁盘驱动器并行完成的。RAID 1 或镜像模式能够自动对数据进行备份, 通过将一块硬盘中的数据完整复制到另外一块硬盘实现数据的冗余。假如由于硬盘的损坏, 导致驱动失败, 或是容量过大, RAID1 可以提供一个数据备份。

RAID 技术可以应用于高效方案, 或者可以作为自动备份形式, 代替冗长的, 高价的且不稳定的备份形式。

性能及优点

- **驱动器:** 最少 2 块硬盘, 最多 2 块。
- **使用:** RAID 1 是理想的小型数据库储备器或应用在有容错能力和小容量方面。
- **优点:** 提供 100% 的数据冗余。即使一个磁盘控制器出现问题, 系统仍然可以使用另外一个磁盘控制器继续工作。
- **缺点:** 2 个驱动器替代一个驱动器储存的空间, 在驱动重建期间系统的性能有所下降。
- **容错:** Yes。

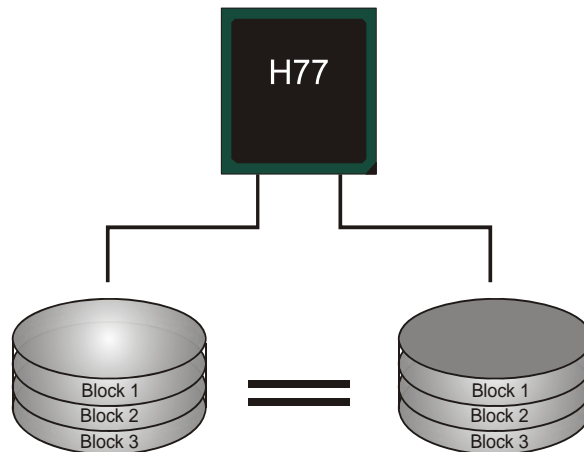

RAID 10:

RAID 10 模式是对 RAID 0/ RAID 1 两种不同模式的结合，可以同时支持带区集和镜像，这样既可以提升速度又可以加强数据的安全性。

性能及优点

- **驱动器:** 最少 4 块硬盘，最多 6 或 8 块。
- **优点:** 容量和性能的优化允许冗余的自动化。在一个阵列，可以同时使用其它的 RAID，并允许剩余的磁盘。
- **缺点:** 数据冗余需要两倍可用磁盘空间，与 RAID1 相同。
- **容错:** Yes。

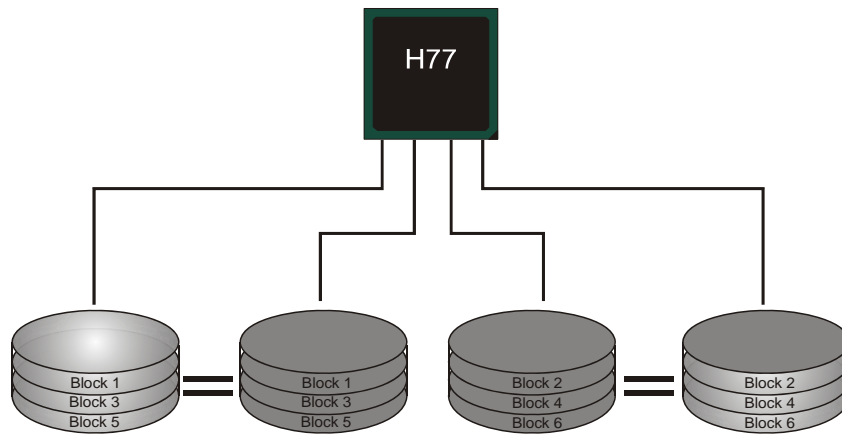

RAID 5:

RAID 5 数据块和奇偶块信息跨 3 块或更多块驱动器。奇偶校验数据分散分布在磁盘阵列的全部硬盘。容错的维护是由确保数据块传输奇偶块信息实现的，此信息被放置在不同于那些自身可以储存信息的驱动盘里。

性能及优点

- **驱动器:** 最少 3 块硬盘。
- **使用:** RAID 5 被推荐用于处理交易和普通操作服务。
- **优点:** 一个理想的最佳性能的结合，最佳容错，大容量和最快存储效率。
- **缺点:** 个别资料区块的传输速率和单一硬盘相同，写入的效能会取决于 CPU 的速度。
- **容错:** Yes。

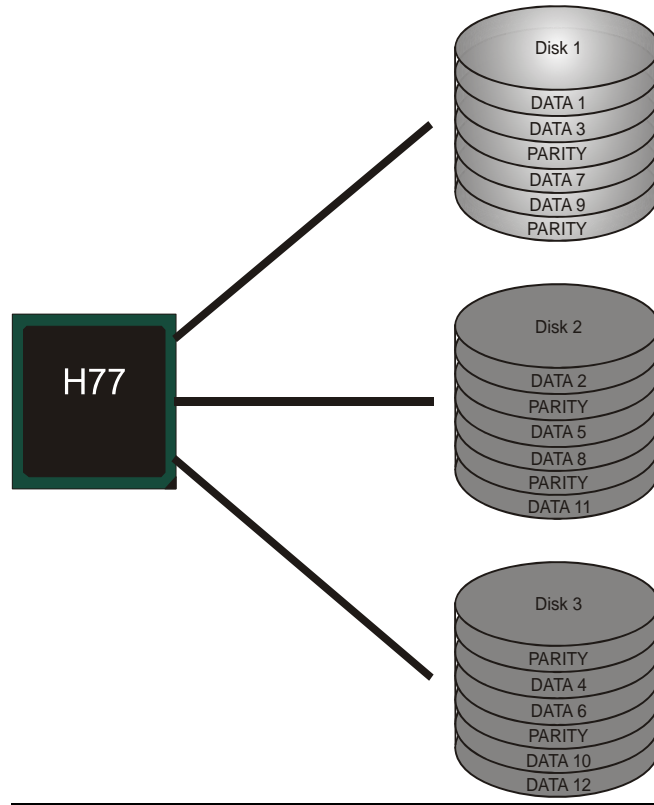

第五章:帮助信息

5.1 驱动程序安装注意事项

为获得更好的系统性能,在操作系统安装完成后,请插入您的系统驱动 CD 到光驱并安装。

插入 CD 后,将出现如下所示窗口。



此设置向导将自动检测您的主板和操作系统。

注意:

在插入驱动 CD 之后,如此窗口未出现,请用文件浏览器查找并执行 **SETUP.EXE** 文件。

A. 驱动程序安装

安装驱动程序,请点击驱动器图标。设置向导将列出主板兼容驱动和操作系统。点击各设备驱动程序,以开始安装进程。

B. 软件安装

安装软件,请点击软件图标。设置向导将列出系统可用软件,点击各软件名称,以开始安装进程。

C. 使用手册

除了书本形式的手册,我们也提供光盘形式的使用指南。点击 **Manual** 图标,浏览可用相关使用指南。

注意: 您需要 Acrobat Reader 打开 manual 文件。请从 <http://get.adobe.com/reader/> 下载最新版本的 Acrobat Reader 软件。

5.2 软件

安装软件

1. 在光驱中插入光盘，若自动安装功能已激活，驱动安装程序将会出现。
2. 选择 **Software Installation**，然后点击各软件图标。
3. 根据屏幕上的指示完成安装。

启动软件

安装程序完成后，桌面上将出现“eHOT Line”、“BIOS Update”软件图标。请双击图标启动工具。

eHot-Line (可选)

eHot-Line 是有助于您联系技术支持系统的便捷工具。此工具将收集系统信息，当您遇到问题时，可提供有利分析，并发送这些信息至我们的技术支持部门，从而帮助解决此问题。



在使用此工具前，请将 **Outlook Express** 设置为您的默认电子邮件连接程序。

*represents important information that you must provide. Without this information, you may not be able to send out the mail.

This block will show the information which would be collected in the mail.

*Describe condition of your system.

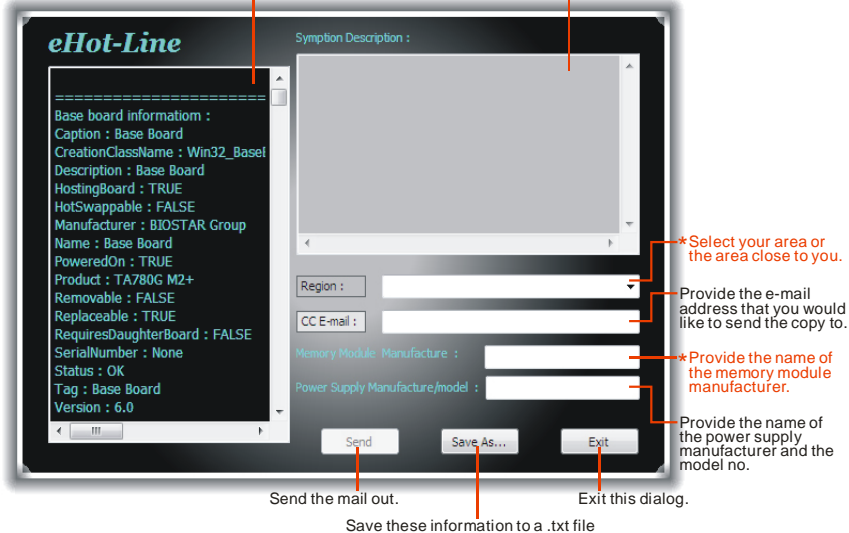

填好表格信息后，点击“Send”发送邮件。将出现一个确认信息对话框；点击“Send”确认发送，点击“Do Not Send”则取消操作。

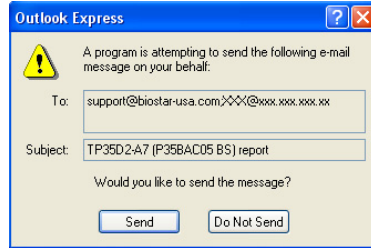

如您想保存此信息到文本文件里，点击“Save As...”，出现一个保存对话框，输入文件名即可。

输入文件名，点击“Save”，系统信息将被保存至文本文件里。

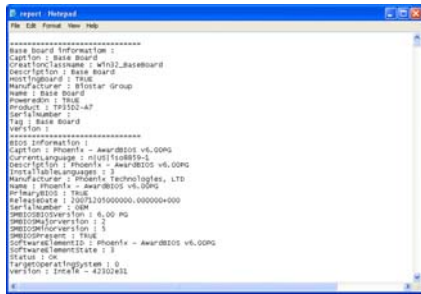
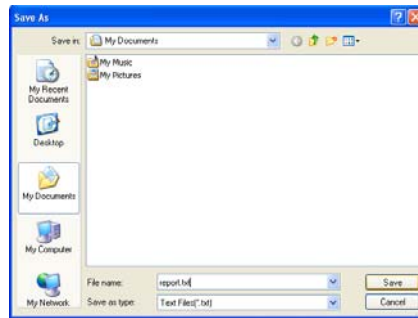

打开已保存的文本文件，显示相关系统信息（包括主板/BIOS/CPU/视频设备/OS）。这些信息当然也在已发送的邮件里。

我们将为用户资料保密，所以当使用 eHot-Line 服务时，请放心提供您的系统信息。



如您未将 Outlook Express 设置为默认电子邮件连接程序，也可保存您的系统信息到文本文件里，然后运用其它电子邮件工具发送此文件到我们的技术支持。访问下面的网站：

<http://www.biostar.com.tw/app/en-us/about/contact.php> 获取我们的联系信息。

BIOS Update

BIOS Update 是在 Windows 系统下刷新主板 BIOS 的便捷工具。

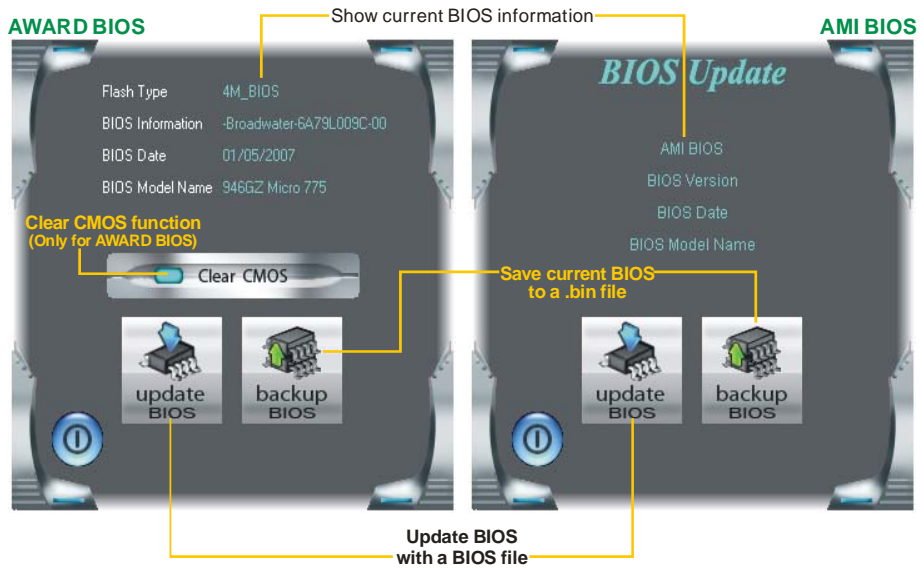

<备份 BIOS>

点击此按钮，将打开保存对话框。选择保存位置并输入文件名。（建议文件名使用英文或数字，不能超过 7 个字母。）然后点击 **Save**。

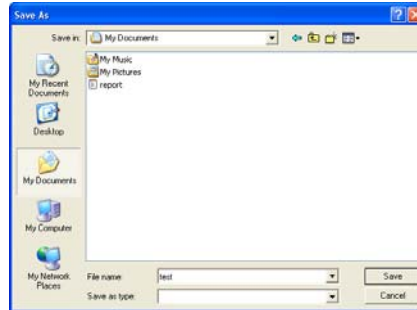

<刷新 BIOS>

操作前，请从我们网站下载正确的 BIOS 文件。

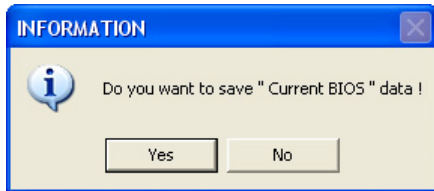

点击更新 BIOS 按钮，打开询问是否备份当前 BIOS 的对话框。点击 **Yes** 备份 BIOS，并进入备份 BIOS 程序。点击 **No** 跳过程序。

BIOS 备份后，弹出需更新的 BIOS 文件请求对话框。请选择正确的 BIOS 文件更新，然后点击 **Open**。

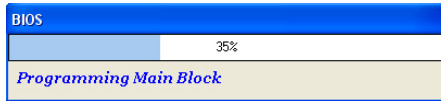
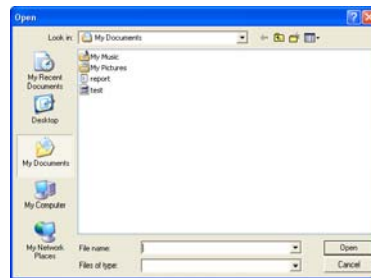

运用正确的 BIOS 文件，此工具将更新 BIOS，刷新过程需要一段时间，在此期间，请勿打开任何运行程序。

BIOS 刷新后，点击 **OK** 重启系统。

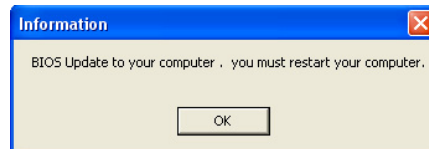

系统引导并出现相关标识信息时，按  <删除>键进入 BIOS 设置。

在 BIOS 设置里，使用 **Load Optimized Defaults** 功能，然后选择 **Save and Exit Setup** 退出 BIOS 设置程序，完成 BIOS 更新。



以上关于 T 系列软件的所有信息与内容若有更改，恕不另行通知。为使产品性能更佳，此工具将会不断更新。上述信息和附图仅供参考，实际板载信息与设置可能同本手册稍有差异。

5.3 附加信息

CPU 过热保护系统

如果开启系统数秒后有自动关机的现象，则说明 CPU 保护功能已被激活。CPU 过热时，主机将自动关机，以防损坏 CPU，并且系统无法重启。

此种情况下，请仔细检查。

1. CPU 散热器平放在 CPU 表面。
2. CPU 风扇能正常旋转。
3. CPU 风扇旋转速度与 CPU 运行速度相符。

确认后，请按以下步骤缓解 CPU 保护功能。

1. 切断电源数秒。
2. 等待几秒钟。
3. 插上电源开启系统。

或是：

1. 清空 CMOS 数据。
(查看“Close CMOS Header: JCMOS1”部分)
2. 等待几秒钟。
3. 重启系统。

5.4 AMI BIOS 铃声代码

引导模块铃声代码

报警声响次数	含义
1	当前无 Media(从软驱 A 插入磁盘)
2	磁盘根目录下未找到“AMIBOOT.ROM”文件
3	如有多张磁盘用于修复, 请插入另一张磁盘
4	成功刷新程序
5	文件读取错误
7	未检测到 Flash EPROM
10	Flash Erase 错误
11	刷新程序错误
12	“AMIBOOT.ROM” 文件大小错误
13	BIOS ROM 图象不匹配(存储形式不匹配当前图象)

BIOS 开机自检铃声代码

报警声响次数	含义
1	内存刷新失败
3	基本内存读/写检测错误
6	键盘控制器错误
7	常规异常错误 (处理器异常中断错误)
8	显存错误(系统视频适配器)

BIOS 开机自检故障排除

报警声响次数	解决方法
1, 3	重插内存条或更换一根内存。
6, 7	如系统出现致命错误, 请咨询系统厂商。在此之前, 可先排除故障附加卡干扰的可能性。除视频适配器之外, 取掉所有的扩展卡。 ●如果在未使用其它任何扩展卡时发出此响铃报警, 请咨询系统厂商获取技术支持。 ●如果在未使用其它任何扩展卡时无此响铃报警, 说明其中的附加卡存在故障。请将附加卡逐一插入系统直至该问题再次出现, 便能找出故障卡。
8	如果系统视频适配器是附加卡, 更换或重插一块适配器。如果是集成于主板, 则主板可能存在故障。

5.5 问题解答

问题	解决方法
<ol style="list-style-type: none"> 1. 系统没有电，电源指示灯不亮，电源风扇不转动。 2. 键盘上的指示灯不亮。 	<ol style="list-style-type: none"> 1. 确定电源线是否接好。 2. 更换线材。 3. 联系技术支持。
系统不起作用。键盘指示灯亮，电源指示灯亮，硬盘正常运作。	用力按压 DIMM 两端，确保其安置于插槽中。
系统不能从硬盘启动，能从光盘启动。	<ol style="list-style-type: none"> 1. 检查硬盘与主板的连线，确定各连线是否确实接好，检查标准 CMOS 设置中的驱动类型。 2. 硬盘随时都有可能坏掉，所以备份硬盘数据是很重要的。
系统只能从光盘启动。硬盘能被读，应用程序能被使用，但是不能从硬盘启动。	<ol style="list-style-type: none"> 1. 备份数据和应用程序。 2. 重新格式化硬盘。用后备盘重新安装应用程序和数据。
屏幕提示 “Invalid Configuration” 或 “CMOS Failure”。	再次检查系统设备，确定设定是否正确。
安装了第二个硬盘后，系统不能启动。	<ol style="list-style-type: none"> 1. 正确设置主/从硬盘跳线。 2. 运行安装程序，选择正确的驱动类型。与驱动器厂商联系，寻求驱动兼容性的技术支持。

UEFI BIOS 设置

简介

此手册介绍如何使用主板 AMI UEFI BIOS 中各项设置程序。此设置程序允许用户修改基本系统设置。设置信息被存储至由电池供电的 RAM (随机存取存储器) 中。这样，断电后设置仍可被保存。

无需磁盘导入程序，UEFI BIOS 仍可使电脑正常运行。此系统控制许多输入和输出装置，比如：键盘，鼠标，串行接口和磁盘驱动器。UEFI BIOS 将在第一时间导入程序，装载和执行操作系统。另外，UEFI BIOS 也增加许多功能，如防病毒与密码保护及提供给控制整个系统的芯片组的详尽功能的特殊支持。

这部手册的余下部分将在您设定使用系统时对您提供帮助。

即插即用支持

此 AMI UEFI BIOS 支持即插即用 1.0A 版本规格。

支持EPA绿色环保

支持 EPA 绿色环保计算机的 1.03 版本。

ACPI 支持

此 AMI ACPI UEFI BIOS 支持高级配置和电源管理 (ACPI) 功能的 1.0/2.0 版本，并为在 ACPI 中定义的电源管理和装置配置提供 ASL 语言，ACPI 是由 Microsoft、Intel 和 Toshiba 发展定义的新一代电源，组态控制接口标准。

PCI 总线支持

支持 Intel PCI 局域总线 2.3 版。

DRAM 支持

支持 DDR3 SDRAM。

CPU 支持

支持 Intel CPU。

使用设置

启动计算机，开机自检时按键进入BIOS设置。在BIOS设置里，您可以在右上角看到**General Help**描述，这里提供了相关简要说明。右下角的**Navigation Keys**则列出了详细菜单，您可以使用这些键指定选项并改变设置。

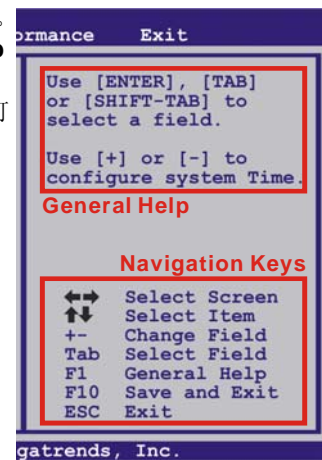

注意

- 为保证主板性能最佳，大部分情形下都可运用默认UEFI BIOS设置。如改变设置后，系统变得不稳定，请加载默认设置，以保证系统兼容性与稳定性。使用退出菜单下的“Load Setup Default”即可。
- 为使系统性能更佳，UEFI BIOS固件将会不断更新。本手册所述UEFI BIOS信息仅供参考。实际UEFI BIOS信息和设置与本手册略有不同。
- 本手册内容若有更改，恕不另行通知。本手册中若有任何错误及由于误操作造成的系统损坏，我们不做任何担保。

1 主菜单

当您进入 AMI UEFI BIOS 设置时，主菜单就会出现于屏幕上，可供您浏览系统设置功能信息。

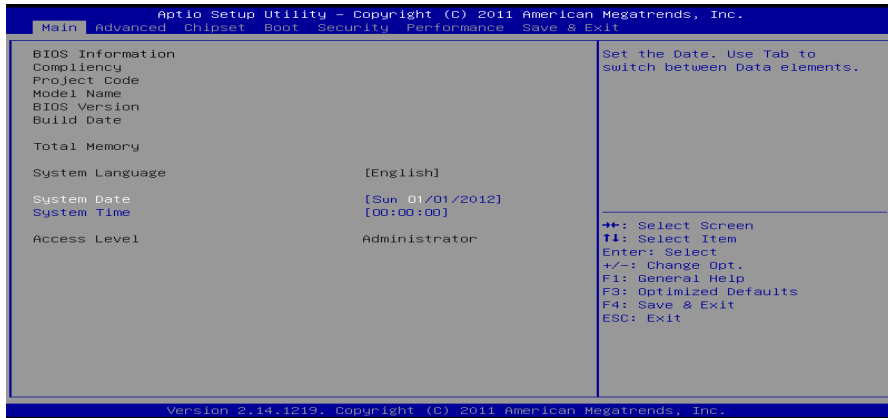

BIOS Information

显示系统信息（包括UEFI BIOS版本与日期等）。

Total Memory

显示系统内存容量，不包括VGA共享内存。

System Date

设置系统日期。

System Time

显示系统内部时钟。

Access Level

显示当前用户访问级别。

2 高级菜单

高级菜单允许您设置 CPU，高级 I/O，电源管理和其它系统装置。

注意

- 下列各项若设置不当，可能导致系统故障。



PCI Subsystem Settings

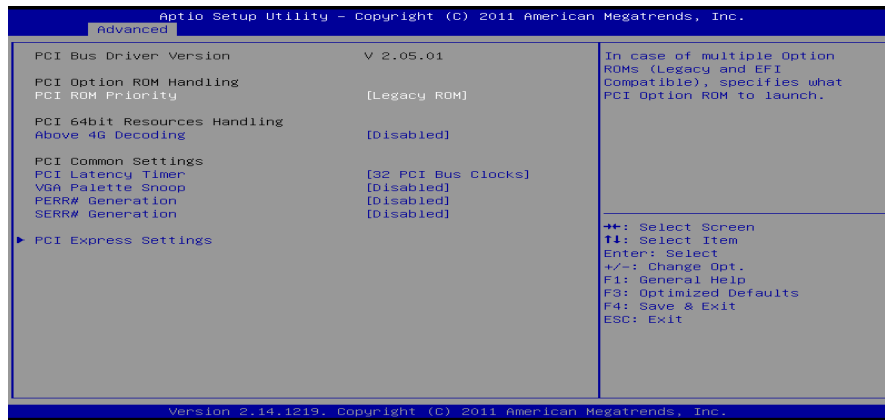

PCI ROM Priority

若有多于一个ROM选项，此项可指定PCI ROM。

选项: **Legacy ROM** (默认), **EFI Compatible ROM**。

Above 4G Decoding

开启或关闭64位设备在大于4G地址空间解码。

选项: **Disabled** (默认), **Enabled**。

PCI Latency Timer

此选项可设定PCI时钟的延迟时序。

选项: 32 PCI Bus Clocks (默认), 64 PCI Bus Clocks, 96 PCI Bus Clocks, 128 PCI Bus Clocks, 160 PCI Bus Clocks, 192 PCI Bus Clocks, 224 PCI Bus Clocks, 248 PCI Bus Clocks。

VGA Palette Snoop

可选择激活或关闭操作, 一些图形控制器会将VGA控制器的输出映像到显示器上, 以此方式来提供开机信息及VGA兼容性。若无特殊情况请遵循系统默认值。

选项: Disabled (默认), Enabled。

PERR# Generation

此项开启或关闭PCI设备生成PERR#。

选项: Disabled (默认), Enabled。

SERR# Generation

此项开启或关闭PCI设备生成SERR#。

选项: Disabled (默认), Enabled。

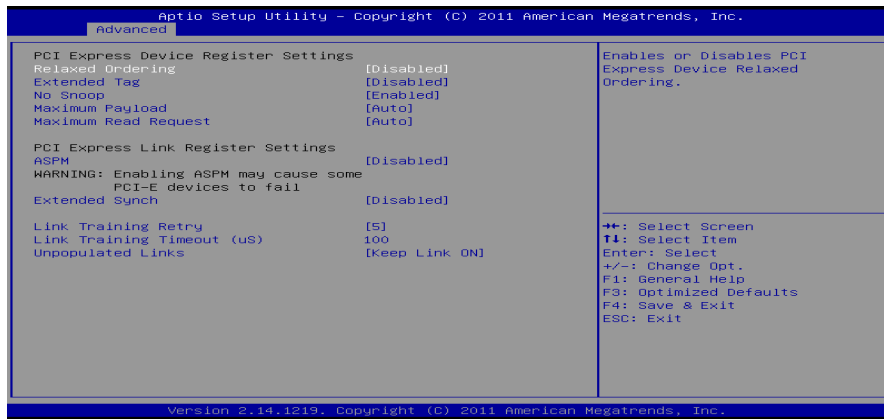
PCI Express Settings**Relaxed Ordering**

此项开启或关闭PCI-E设备Relaxed Ordering。

选项: Disabled (默认), Enabled。

Extended Tag

此项选择开启, 系统允许设备使用8位标记域来命令。

选项: Disabled (默认), Enabled。

No Snoop

此项开启或关闭No Snoop选项。

选项: Enabled (默认), Disabled。

Maximum Payload

此项设置PCI Express设备的最大净负荷值。

选项: **Auto** (默认), 128 Bytes, 256 Bytes, 512 Bytes, 1024 Bytes, 2048 Bytes, 4096 Bytes。

Maximum Read Request

此项设置PCI Express设备的最大读取请求长度。

选项: **Auto** (默认), 128 Bytes, 256 Bytes, 512 Bytes, 1024 Bytes, 2048 Bytes, 4096 Bytes。

ASPM

此项设置ASPM级别: Force LO – Force all links to LO State; Auto – BIOS auto configures; Disabled – Disables ASPM。

选项: **Disabled** (默认), Auto, Force LO。

Extend Synch

此项选择开启, 系统会允许生成扩展同步模式。

选项: **Disabled** (默认), Enabled。

Link Training Retry

此项设置重试的次数。

选项: **5**(默认), Disabled, 2, 3。

Link Training Timeout(uS)

此项设置超时值。范围是10到1000 uS。

选项: **100**默认)。

Unpopulated Links

若此项设为'Disable Link'。为了省电, 系统会关闭不相关的PCI Express links。

选项: **Keep Link ON** (默认), Disabled Link。

ACPI Settings

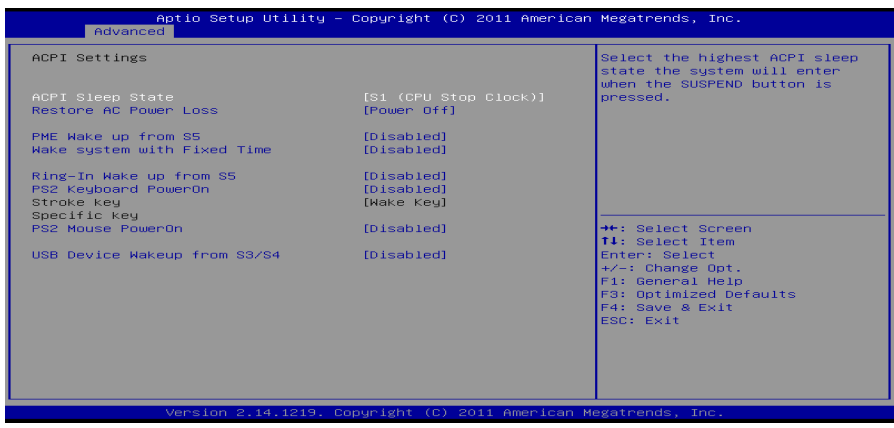

ACPI Sleep State

此项选择最高ACPI休眠状态。

选项: S1 (CPU Stop Clock) (默认), Suspend Disabled, S3 (Suspend to RAM)。

Restore AC Power Loss

在交流电断电并恢复时, 此项指定系统的状态。

选项: Power Off (默认), Power On, Last State。

PME Wake up From S5

使用PME事件将系统从S5状态下唤醒。

选项: Disabled (默认), Enabled。

Wake system with Fixed Time

选择启用, 您可设置使系统从指定的时间唤醒。

选项: Disabled (默认), Enabled。

Wake up date

选择系统引导日期。

Wake up hour / Wake up minute / Wake up second

选择系统引导的具体时间, 小时/分/秒。

Ring-In Wake up From S5

使用响铃事件将系统从S5状态下唤醒。

选项: Disabled (默认), Enabled。

PS2 Keyboard PowerOn

此项允许您控制键盘开机功能。

选项: Disabled (默认), Specific Key, Stroke Key, Any Key。

Stroke Keys Selected

此项仅当Keyboard PowerOn设置为“Stroke Key”时才会显示。

选项: Wake Key (默认), Power Key, Ctrl+F1, Ctrl+F2, Ctrl+F3, Ctrl +F4, Ctrl+F5, Ctrl+F6。

Specific Key Enter

此项仅当Keyboard PowerOn设置为“Specific Key”时才会显示。

PS2 Mouse PowerOn

此项允许您控制鼠标开机功能。

选项: Disabled (默认), Enabled。

USB Device Wakeup From S3/S4

使用USB设备将系统从S3/S4状态下唤醒。

选项: Disabled (默认), Enabled。

CPU Configuration

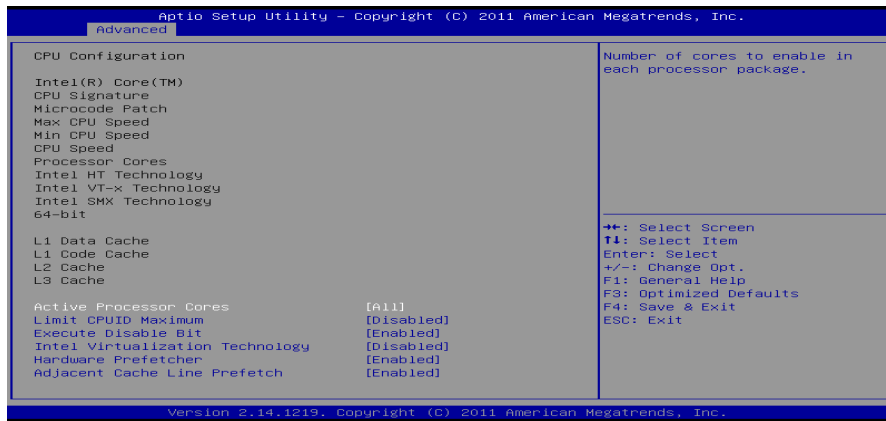

Active Processor Cores

此项选择处理器核心数目。

选项: All (默认), 1, 2, 3。

Limit CPUID Maximum

计算机启动时，操作系统执行CPUID指令来识别处理器和其性能。在此之前，系统首先必须访问处理器来找出CPUID识别的最高输入值。这决定了CPUID所能提供操作系统的基本信息种类。

选项: Disabled (默认), Enabled。

Execute-Disable Bit

Execute Disabled Bit (病毒防护功能)，可以增强电脑的防护功能。它能帮助CPU在某些基于缓冲区溢出的恶意攻击下，实现自我保护，从而避免病毒的恶意攻击。

选项: Enabled (默认), Disabled。

Intel Virtualization Tech

虚拟技术允许一个平台同时运行多个操作系统，并且应用程序都可以在相互独立的空间内运行而互不影响，从而显著提高计算机的工作效率。Intel CPU 智能热温监控过热保护，可自动调节倍频和核心电压。

选项: Disabled (默认), Enabled。

Hardware Prefetcher

处理器有硬件预取功能。在处理器处理指令或数据之前，它将这些指令或数据从内存预取到二级缓存中，借此减少内存读取的时间，帮助消除潜在的瓶颈。

选项: Enabled (默认), Disabled。

Adjacent Cache Line Prefetch

处理器有硬件相邻高速缓存行预取机制。通过 BIOS 启用此功能时，无论处理器是否需要使用额外的缓存行，都会自动获取额外的 64 字节的缓存行。如果处理器需要缓存行，可以马上获取从而减少缓存时间。

选项: Enabled (默认), Disabled。

SATA Configuration

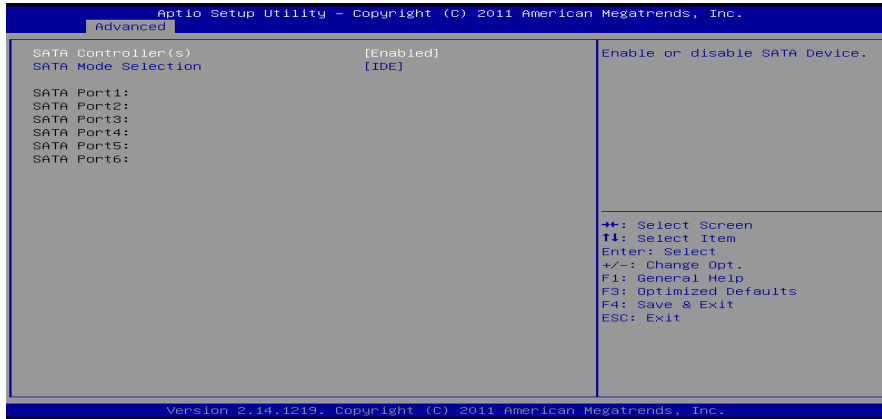

SATA Controller(s)

此项开启或关闭SATA设备。

选项: **Enabled** (默认), Disabled。

SATA Mode Selection

此项选择SATA模式。

选项: **IDE** (默认), AHCI, RAID。

Aggressive LPM Support

选项: **Enabled** (默认), Disabled。

SATA Controller Speed

此项显示SATA控制器的最大速率。

选项: **Gen3** (默认), Gen1, Gen2。

Software Feature Mask Configuration

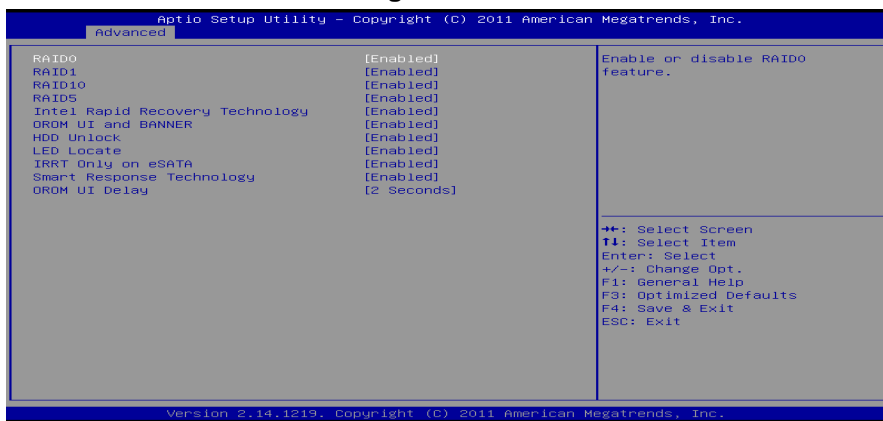

RAID 0 / 1 / 10 / 5

此项开启或关闭RAID 0 / 1 / 10 / 5功能。

选项: Enabled (默认), Disabled。

Intel Rapid Recovery Technology

此项开启或关闭Intel快速恢复技术。

选项: Enabled (默认), Disabled。

OROM UI and Banner

此项选择开启才会显示ROM UI。

选项: Enabled (默认), Disabled。

HDD Unlock

此项选择开启系统会显示HDD密码解除锁定。

选项: Enabled (默认), Disabled。

LED Locate

选项: Enabled (默认), Disabled。

IRRT Only on eSATA

选项: Enabled (默认), Disabled。

Smart Response Technology

此项开启或关闭智能响应技术。

选项: Enabled (默认), Disabled。

OROM UI Delay

选项: 2 Seconds (默认), 4 Seconds, 6 Seconds, 8 Seconds。

Intel(R) Rapid Start Technology

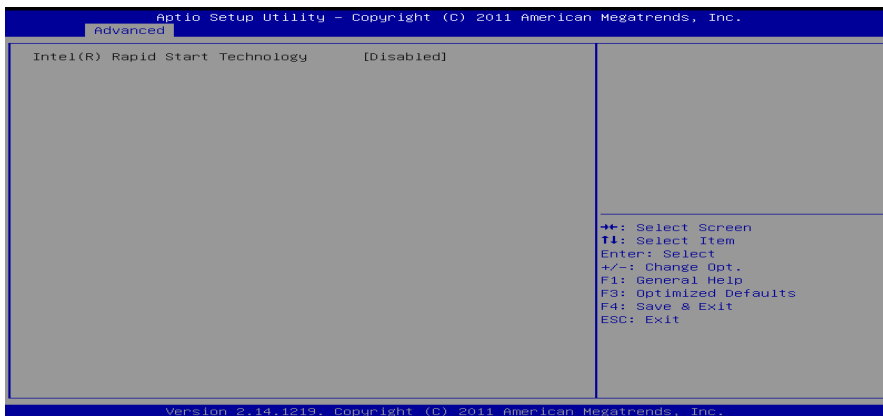

Intel(R) Rapid Start Technology

此项开启或关闭Intel快速启动技术。

选项: **Disabled** (默认), Enabled。

Entry on S3 RTC Wake

选项: **Enabled** (默认), Disabled。

Entry After

选项: **10 minutes** (默认), Immediately, 1 minute, 2 minutes, 5 minutes, 15 minutes, 30 minutes, 1 hour, 2 hours。

Active Page Threshold Support

选项: **Disabled** (默认), Enabled。

Active Memory Threshold

选项: **0** (默认)。

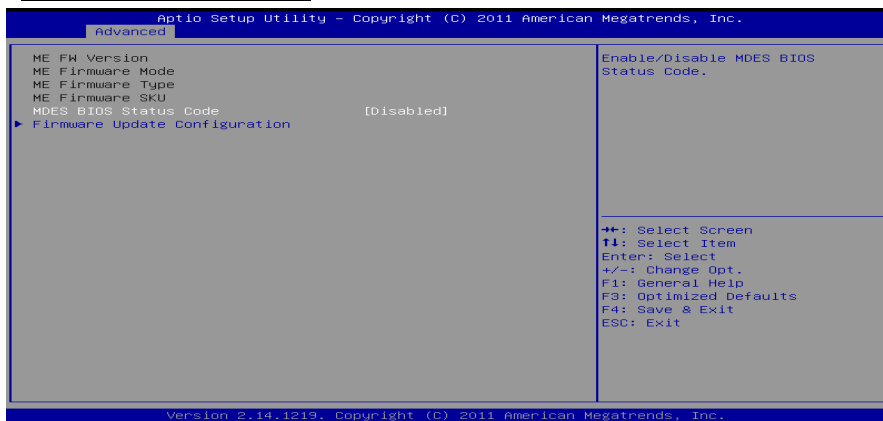
PCH-FW Configuration**MDES BIOS Status Code**

此项开启或关闭MDES BIOS状态码。

选项: **Disabled** (默认), Enabled。

Firmware updated Configuration

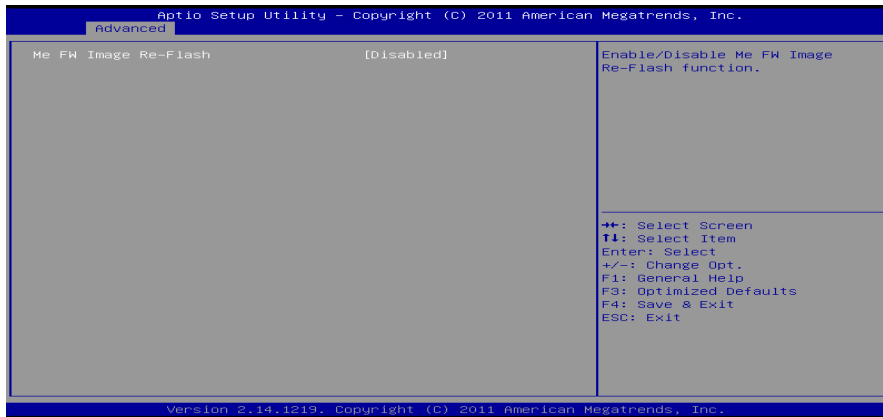

Me FW Image Re-Flash

选项: Enabled (默认), Disabled。

USB Configuration

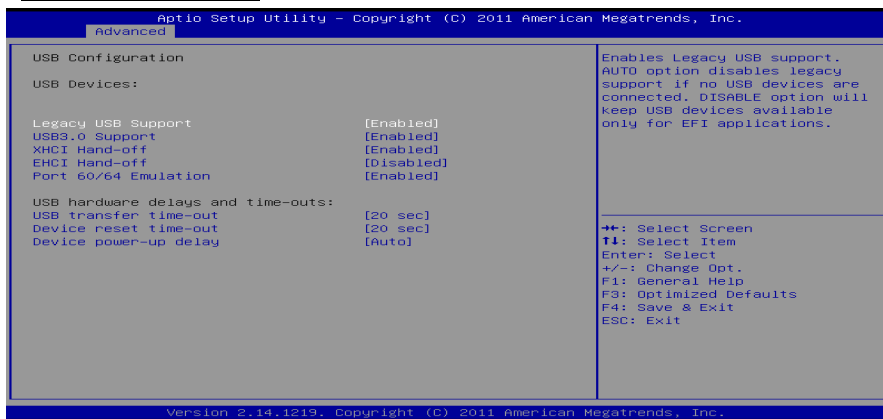

Legacy USB Support

此项指定BIOS是否支持像键盘、鼠标和USB驱动器的USB设备。

选项: Enabled (默认), Disabled, Auto。

USB3.0 Support

此项开启或关闭USB3.0 (XHCI) 控制器。

选项: Enabled (默认), Disabled。

XHCI Hand-Off

此项允许您激活支持没有XHCI hand-off功能的操作系统。

选项: Enabled (默认), Disabled。

EHCI Hand-Off

此项允许您激活支持没有EHCI hand-off功能的操作系统。

选项: **Disabled** (默认), Enabled。

Port 60/64 Emulation

USB端口64/60仿真设置。当启用此功能时,USB键盘可以导入一些特殊的组合键。

选项: **Enabled** (默认), Disabled。

USB transfer time-out

此项设置USB传输逾时值。

选项: **20 sec** (默认), 1 sec, 5 sec, 10 sec。

Device reset time-out

此项设置设备重启逾时值。

选项: **20 sec** (默认), 10sec, 30 sec, 40 sec。

Device power-up delay

此项为设备上电延迟。

选项: **Auto** (默认), Manual。

Device power-up delay in seconds

设备上电延迟范围为1 ~ 40秒。

选项: **5** (默认)。

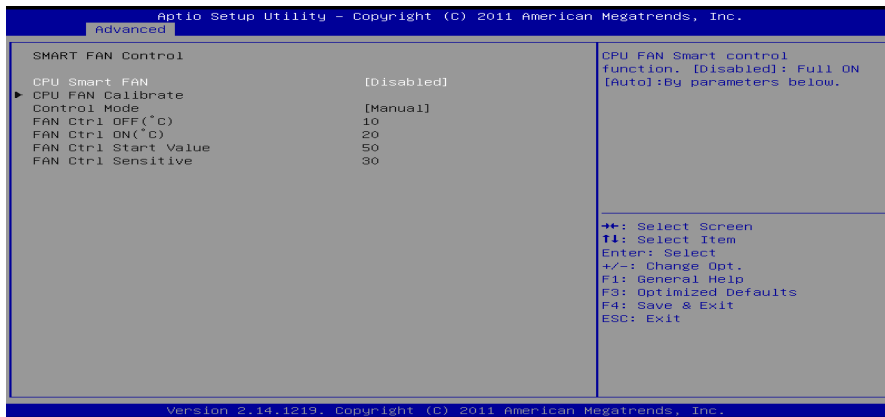
SMART FAN Control**CPU Smart FAN**

此项允许您控制CPU风扇。

选项: **Disabled** (默认), Auto。

CPU FAN Calibrate

按[ENTER]键校准CPU风扇。

Control Mode

此项提供风扇的几个操作模式。

选项: Quiet, Aggressive, Manual。

Fan Ctrl Off <°C>:

如CPU温度低于设定值，风扇将关闭。

选项: 10(°C) (默认)。

Fan Ctrl On (°C)

当CPU温度达到此设定值，风扇开始正常运行。

选项: 20(°C) (默认)。

Fan Ctrl Start Value

此项设置CPU风扇启动速度值。

选项: 50 (默认)。

Fan Ctrl Sensitive

增加此值将提高CPU风扇速度。

选项: 30 (默认)。

SuperIO Configuration

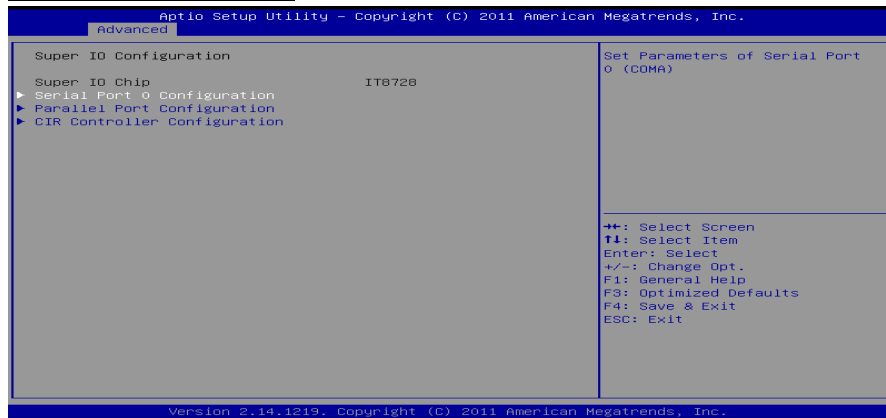

Serial Port 0 Configuration

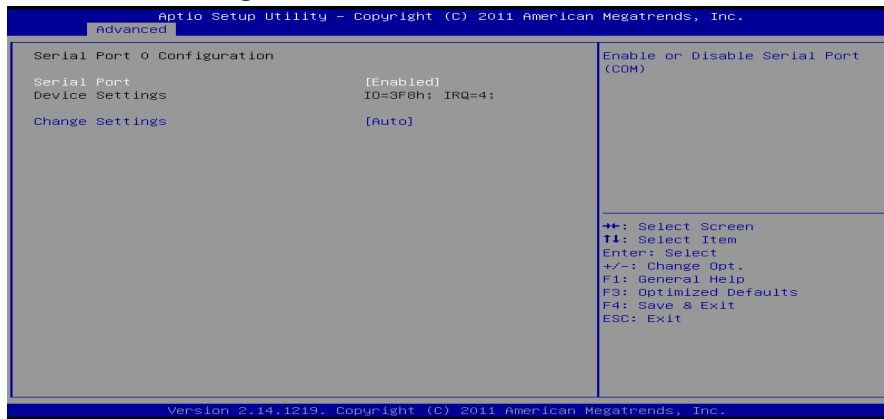

Serial Port

此项启用或关闭串口。

选项: **Enabled** (默认), Disabled。

Change Settings

此项为高级IO设备选择最佳的设置。

选项: **Auto** (默认), IO=3F8h; IRQ=4 / IO=3F8h; IRQ=3, 4, 5, 6, 7, 9, 10, 11, 12 / IO=2F8h; IRQ=3, 4, 5, 6, 7, 9, 10, 11, 12 / IO=3E8h; IRQ=3, 4, 5, 6, 7, 9, 10, 11, 12 / IO=2E8h; IRQ=3, 4, 5, 6, 7, 9, 10, 11, 12。

Parallel Port Configuration

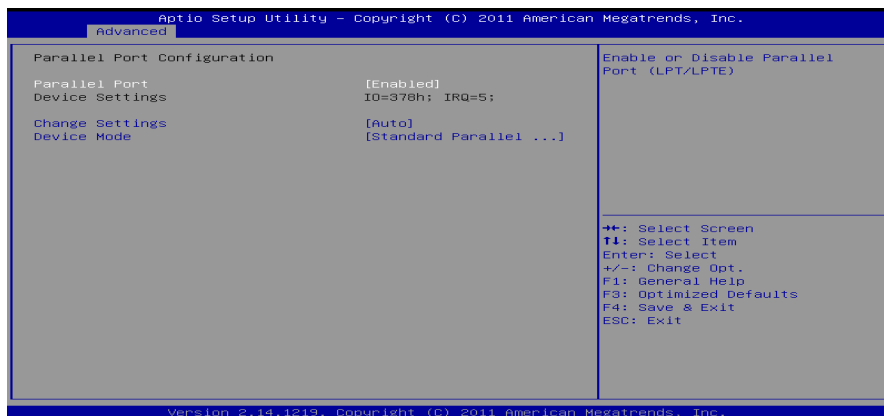

Parallel Port

此项启用或关闭并行端口(LPT/LPTE)。

选项: **Enabled** (默认), Disabled。

Change Settings

此项为高级IO设备选择最佳的设置。

选项: **Auto** (默认), IO=378h; IRQ=5 / IO=378h; IRQ=5, 6, 7, 9, 10, 11, 12 / IO=278h; IRQ=5, 6, 7, 9, 10, 11, 12 / IO=3BCh; IRQ=5, 6, 7, 9, 10, 11, 12。

Device Mode

此项指定并行端口的功能。

选项:

Standard Parallel Port Mode (默认)	使用并行接口作为标准打印机接口
EPP Mode	使用并行接口作为增强型并行接口
ECP Mode	使用并行接口作为扩展兼容接口
ECP Mode & EPP Mode	使用并行接口作为ECP & EPP模式

CIR Controller Configuration

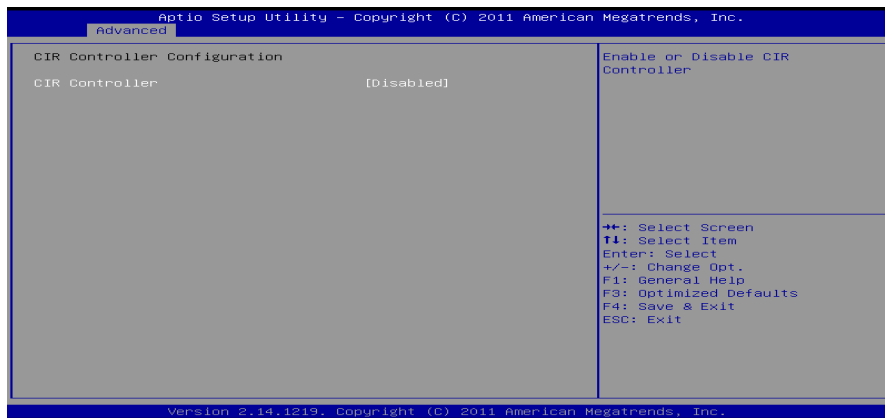

CIR Controller

此项启用或关闭红外控制器。

选项: **Disabled** (默认), Enabled。

Change Settings

此项为高级IO设备选择最佳的设置。

选项: **Auto** (默认), IO=3E0h; IRQ=10 / IO=3E0h; IRQ=3, 4, 5, 6, 7, 9, 10, 11, 12 / IO=2E0h; IRQ=3, 4, 5, 6, 7, 9, 10, 11, 12 / IO=298h; IRQ=3, 4, 5, 6, 7, 9, 10, 11, 12。

H/W Monitor

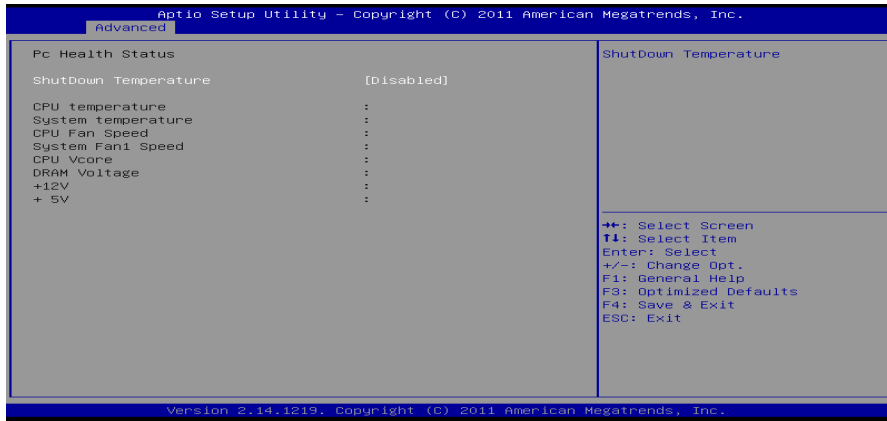

Shutdown Temperature

设置强行自动关机的CPU温度。

选项: **Disabled** (默认), 70°C/158°F, 75°C/167°F, 80°C/176°F, 85°C/185°F, 90°C/194°F。

3 芯片组菜单

此子菜单允许您为安装在系统里的芯片组配置一些特殊功能。此芯片组控制总线速度和存取系统内存资源。例如 DRAM，同时协调与 PCI 总线的通信。

注意

- 下列各项若设置不当，可能导致系统故障。

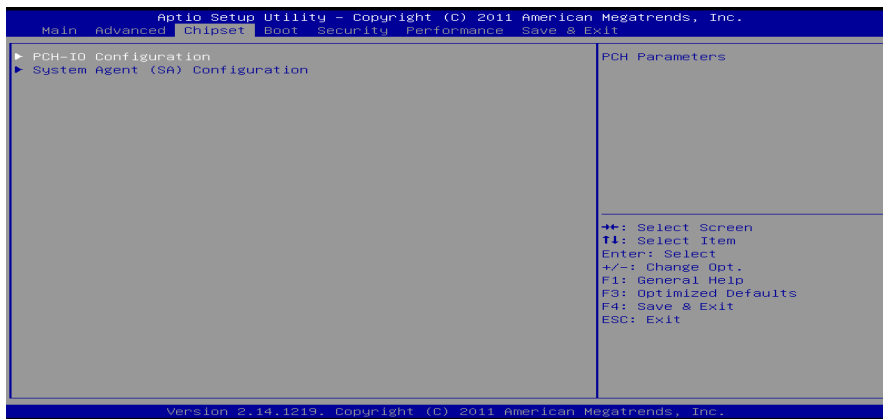

PCH-IO Configuration

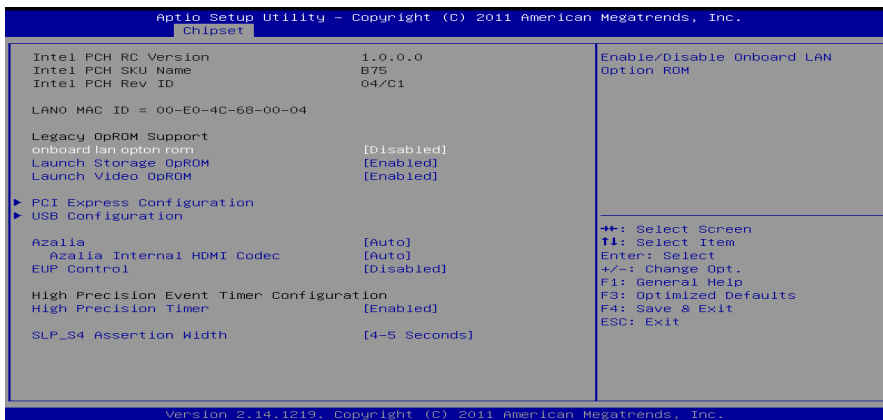

on board lan option rom

选项: Disabled (默认), Enabled。

Launch Storage OpROM

选项: Enabled (默认), Disabled。

Launch Video OpROM

选项: Enabled (默认), Disabled, Enabled when no UEFI Driver。

PCI Express Configuration

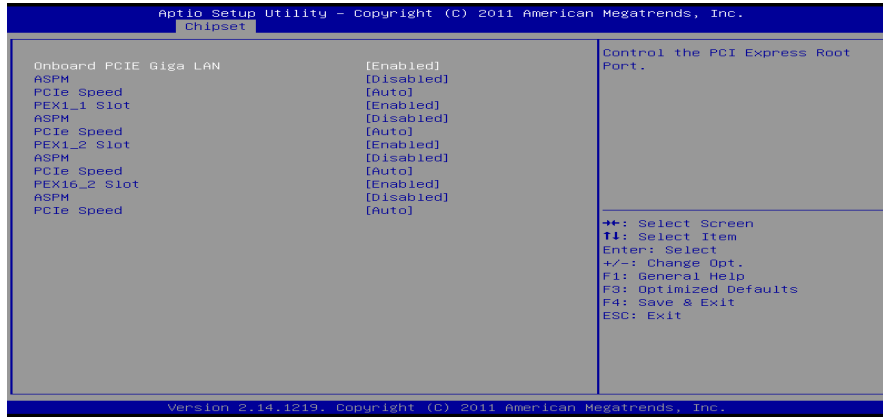

Onboard PCIE Giga LAN / PEX1_1Slot/ PEX1_2 Slot / PEX16_2 Slot

此项控制PCI Express Root端口。

选项: **Enabled** (默认), Disabled。

ASPM

此项设置PCI Express活动状态电源管理。

选项: **Disabled** (默认), L0s, L1, L0sL1, Auto。

PCIE Speed

此项设置PCI Express端口速度。

选项: **Auto**(默认), Gen1, Gen2。

USB Configuration

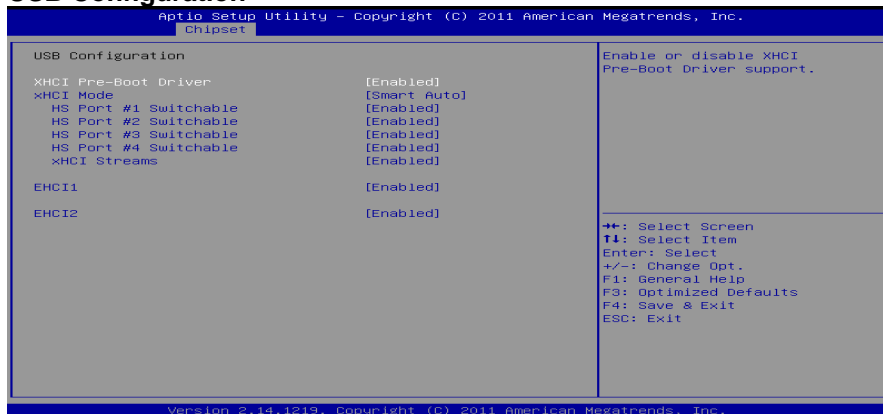

XHCI Pre-Boot Driver

此项开启或关闭XHCI Pre-Boot驱动支持。

选项: **Enabled** (默认), Disabled。

XHCI Mode

此项设置XHCI控制器的运行模式。

选项: **Smart Auto** (默认), Auto, Enabled, Disabled。

HS Port #1 / #2 / #3 / #4 Switchable

选项: **Enabled** (默认), Disabled。

xHCI Streams

选项: **Enabled** (默认), Disabled。

EHCI1/2

此项控制USB EHCI (USB2.0)功能。要求必须开启一个EHCI控制器。

选项: **Enabled** (默认), Disabled。

Azalia

此项控制高清音频设备。

选项: **Auto** (默认), Disabled, Enabled。

Azalia internal HDMI codec

此项开启或关闭内部HDMI编码解码器。

选项: **Auto** (默认), Disabled。

EuP Control

当EuP启用时, 该系统将符合欧盟EuP要求。

选项: **Disabled** (默认), Enabled in S5, Enabled in S4-S5。

High Precision Timer

此项开启或关闭高精度事件计时器。

选项: **Enabled** (默认), Disabled。

SLP_S4 Assertion Width

此项选择SLP_S4#信号的最小assertion width。

选项: **4-5 Seconds** (默认), Disabled, 1-2 Seconds, 2-3 Seconds,
3-4 Seconds。

System Agent (SA) Configuration

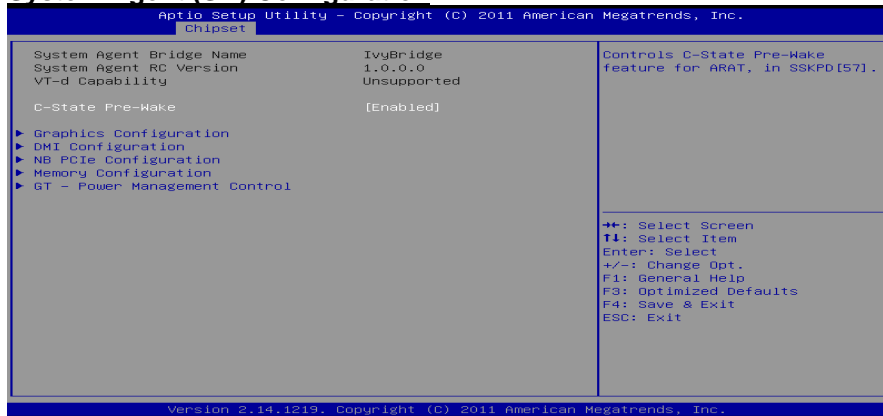

C-State Pre-Wake

选项: Enabled (默认), Disabled。

Graphics Configuration

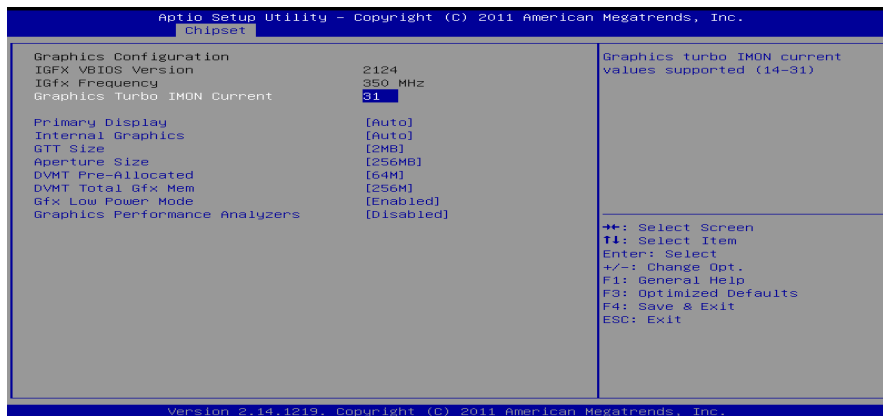

Graphics turbo IMON Current

选项: 31 (默认)。

Primary Display

选项: Auto (默认), IGFX, PEG, PCI。

Internal Graphics

选项: Auto (默认), Disabled, Enabled。

GTT Size

选项: 2MB (默认), 1MB。

Aperture Size

选项: 256MB (默认), 128MB, 512MB。

DVMT Pre-Allocated

选项: **64MB** (默认), 32M, 96M, 128M, 160M, 192M, 224M, 256M, 288M, 320M, 352M, 384M, 416M, 448M, 480M, 512M, 1024M。

DVMT Total Gfx Mem

选项: **256MB** (默认), 128MB, 512MB。

Gfx Low Power Mode

选项: **Enabled** (默认), Disabled。

Graphics Performance Analyzers

选项: **Disabled** (默认), Enabled。

DMI Configuration

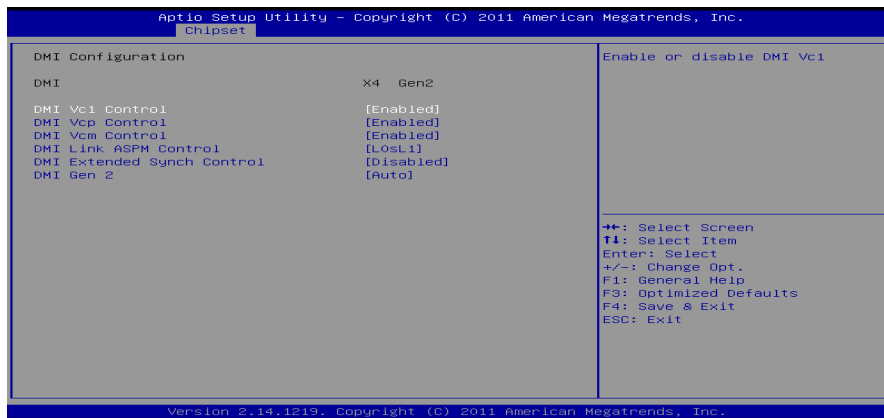

DMI Vc1 / Vcp / Vcm Control

选项: **Enabled** (默认), Disabled。

DMI Link ASPM Control

选项: **L0sL1** (默认), Disabled, L0S, L1。

DMI Extended Synch Control

选项: **Disabled** (默认), Enabled。

DMI Gen2

选项: **Auto** (默认), Enabled, Disabled。

NB PCIe Configuration

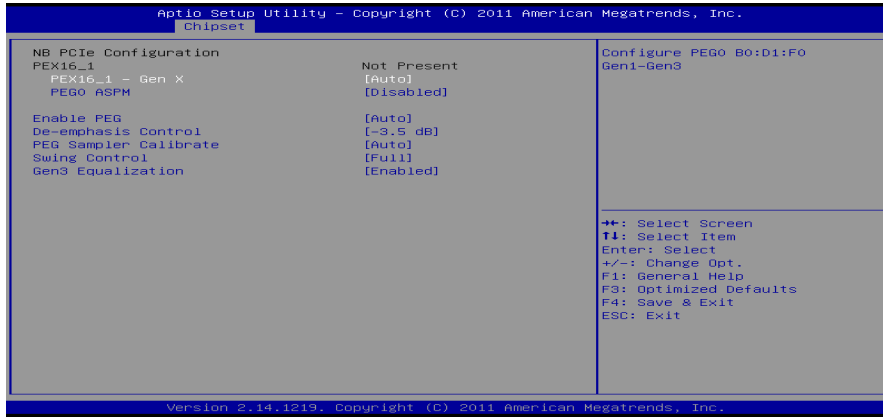

PEX16_1 – Gen X

此项配置PEG0 B0:D1:F0 Gen1-Gen3。

选项: **Auto**(默认), Gen1, Gen2, Gen3。

PEG0 ASPM

选项: **Disabled** (默认), Auto, ASPM L0s, ASPM L1, ASPM L0sL1。

Enable PEG

选项: **Auto**(默认), Disabled, Enabled。

De-emphasis Control

选项: **-3.5 dB** (默认), -6 dB。

PEG Sampler Calibrate

选项: **Auto** (默认), Enabled, Disabled。

Swing Control

选项: **Full** (默认), Reduced, Half。

Gen3 Equalization

选项: **Enabled** (默认), Disabled。

Memory Configuration

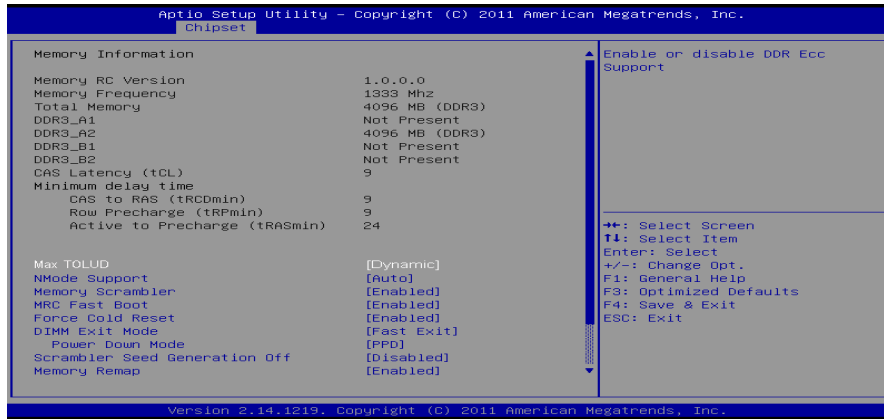

Max TOLUD

此项设置TOLUD的最大值。

选项: **Dynamic** (默认), 1 GB, 1.25 GB, 1.5 GB, 1.75 GB, 2 GB, 2.25 GB, 2.5GB, 2.75 GB, 3 GB, 3.25 GB。

NMode Support

此项设置NMode支持选项。

选项: **Auto** (默认), 1N Mode, 2N Mode。

Memory Scrambler

此项开启或关闭memory scrambler。

选项: **Enabled** (默认), Disabled。

MRC Fast Boot

此项开启或关闭MRC快速启动。

选项: **Enabled** (默认), Disabled。

Force Cold Reset

强制冷启动或者选择MRC冷启动模式。

选项: **Enabled** (默认), Disabled。

DIMM Exit Mode

此项设置DIMM退出模式控制。

选项: **Fast Exit** (默认), Auto, Slow Exit。

Power Down Mode

此项选择关机模式控制。

选项: **PPD** (默认), No Power Down, APD, APD-PPD。

Scrambler Seed Generation Off

选项: Disabled (默认), Enabled。

Memory Remap

选项: Enabled (默认), Disabled。

Memory Alias Check

选项: Disabled (默认), Enabled。

Channel A / B DIMM Control

选项: Enabled Both DIMMS (默认), Disable DIMM0, Disable DIMM1, Disable Both DIMMS。

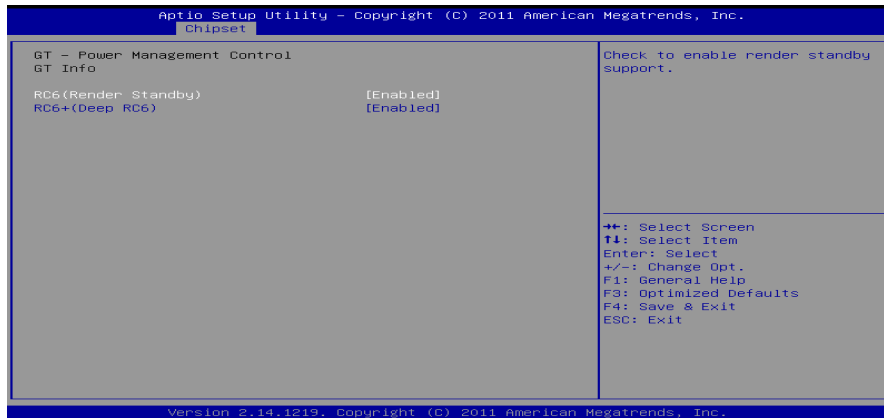
GT – Power Management Control**RC6 (Render Standby)**

选项: Enabled (默认), Disabled。

RC6+ (Deep RC6)

选项: Enabled (默认), Disabled。

4 系统引导菜单

此菜单允许您设置系统引导选项。

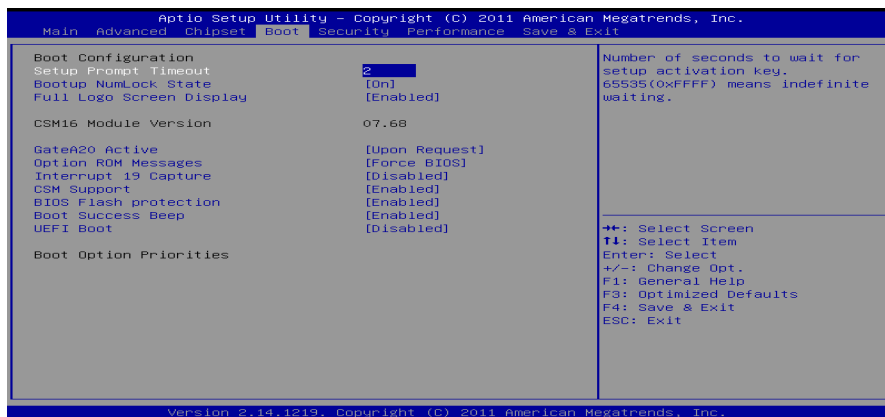

Setup Prompt Timeout

此项设置安装激活码的逾时值。

选项: 2 (默认)。

Bootup NumLock State

开机后选择数字键工作状态。

选项: ON (默认), OFF。

Full Logo Screen display

此项可激活或关闭全屏画面显示功能。

选项: Enabled (默认), Disabled。

GateA20 Active

当设为“Upon Request”，可以使用BIOS来关闭GA20。设为“Always”时，不允许关闭GA20。

选项: Upon Request (默认), Always。

Option ROM Messages

此项设置Option ROM的显示模式。

选项: Force BIOS (默认), Keep Current。

Interrupt 19 Capture

当设为“Enabled”，此项允许ROM到trap interrupt 19。

选项: Disabled (默认), Enabled。

CSM Support

此项开启或关闭CSM支持。

选项: Enabled (默认), Disabled, Auto。

BIOS Flash protection

此项为BIOS闪存保护。开启此项，既不能通过SMI写入闪存，也不能擦除闪存。

选项: Enabled (默认), Disabled。

Boot Success Beep

此项设为“Enabled”时，若系统引导成功则会有响铃声提醒用户。

选项: Enabled (默认), Disabled。

UEFI Boot

此项开启或关闭从UEFI设备启动。

选项: Disabled (默认), Enabled。

5 安全菜单

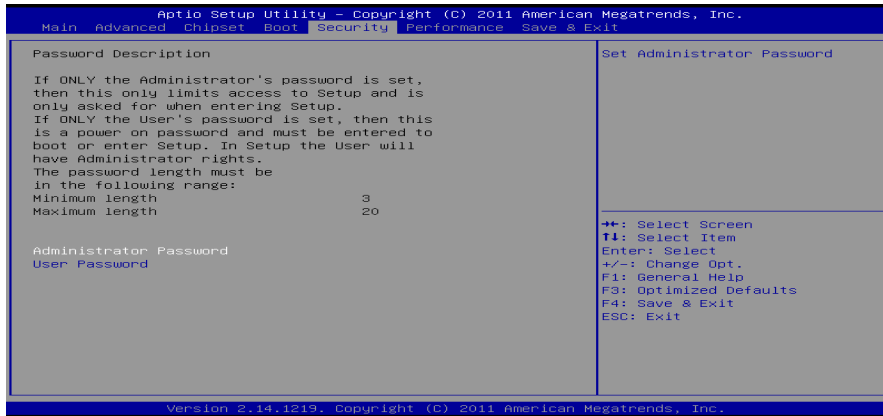

Administrator Password

此项设置管理员密码。

User Password

此项设置用户密码。

6 性能菜单

此子菜单可更改各种设备的电压和时钟。(我们建议您使用默认设置,更改不当的电压和时钟有可能导致设备损坏。)

注意

- 下列各项若设置不当,可能导致系统故障。

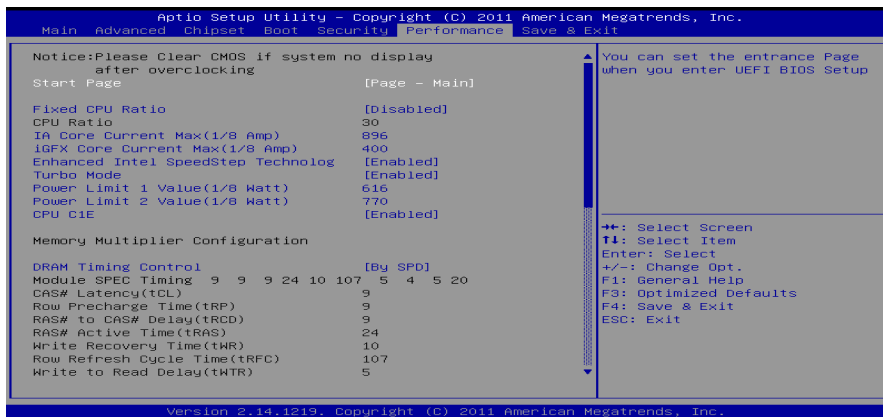

Start Page

此项选择进入UEFI BIOS设置的菜单页面。

选项: Page – Main (默认), Page – Advanced, Page – Chipset, Page – Boot, Page – Security, Page – O.N.E, Page – Save & Exit。

Fixed CPU Ratio

此项选择开启或关闭固定的CPU频比。

选项: Disabled (默认), Enabled。

CPU Ratio

此项选择CPU频比,当固定的CPU频比设为Enabled时此项才可以设置。

选项: 30(默认), 10 ~ 50。

IA Core Current Max (1/8 Amp)

此项选择IA核心瞬时电流。

选项: 896 (默认)。

iGFX Core Current Max (1/8 Amp)

此项选择iGFX核心瞬时电流。

选项: 400 (默认)。

Enhanced Intel SpeedStep Technology

此项启用或禁用增强型英特尔SpeedStep技术。

选项: Enabled (默认), Disabled。

Turbo Mode

此项选择开启或关闭Turbo模式。

选项: **Enabled** (默认), Disabled。

Power Limit 1 Value (1/8 Watt)

此项设置CPU在具体时间内不能超过的电源限值。

选项: **616** (默认)。

Power Limit 2 Value (1/8 Watt)

此项设置CPU在具体时间内不能超过的电源限值。

选项: **770** (默认)。

CPU C1E

增强型休眠功能通过调节倍频来逐级的降低处理器的主频, 以及同时降低电压来降低功耗、节约能源。

选项: **Enabled** (默认), Disabled。

DRAM Timing Control

此项允许您选择手动/自动调节DRAM时序。

选项: **By SPD** (默认), Manual。

DDR DRAM Multiplier

此项选择DDR3 DRAM倍加器。

选项: **14**(默认), 16, 18, 20, 22, 26, 28。

CAS# Latency (tCL)

选项: **9** (默认), 3~15。

Row Precharge Time (tRP)

选项: **9** (默认), 3~15。

RAS# to CAS# Delay (tRCD)

选项: **9** (默认), 3~15。

RAS# Active Time (tRAS)

选项: **24**(默认), 9~63。

Write Recovery Time (tWR)

选项: **10**(默认), 3~31。

Row Refresh Cycle Time (tRFC)

选项: **107**(默认), 15~255。

Write to Read Delay (tWTR)

选项: 5(默认), 3~31。

Active to Active Delay (tRRD)

选项: 4 (默认), 4~15。

Read CAS# Precharge (tRTP)

选项: 5 (默认), 4~15。

Four Active Window Delay (tFAW)

选项: 20(默认), 4~63。

Graphics Core Ratio Limit

此项选择图形核心频率限制。

选项: 24 (默认)。

DRAM Voltage

此项设置DRAM电压。

BIOSTAR Memory Insight

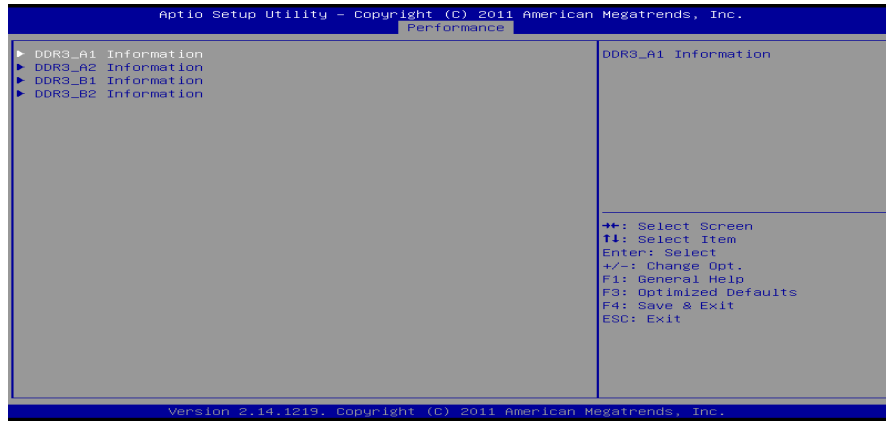

DDR3 1/2/3/4 Information

此项显示DDR3内存SPD信息。

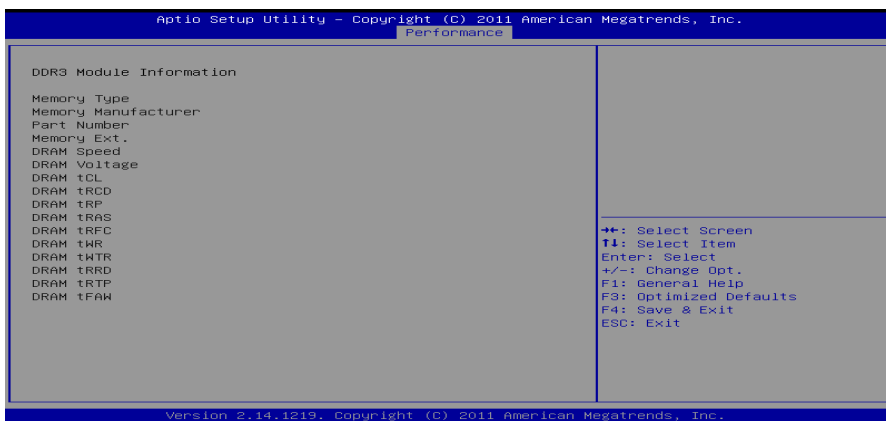

7 退出菜单

本菜单可加载最佳的默认设置，在 BIOS 设置中保存或放弃更改。

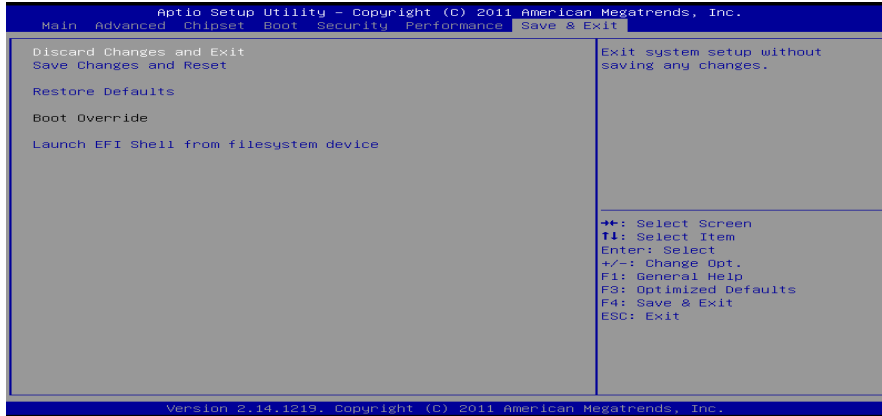

Discard Changes and Exit

放弃所有设置更改并退出。

Save Changes and Reset

保存设置后重启系统。

Restore Defaults

当系统启动期间发生时，此项可再装BIOS。这些设置为系统最优化的出厂设置。

Built-in EFI Shell

按Enter键执行UEFI BIOS内置EFI Shell。

附：产品中有毒有害物质或元素的名称及含量

部件名称	有毒有害物质或元素					
	铅 (Pb)	汞 (Hg)	镉 (Cd)	六价铬 (Cr(VI))	多溴联苯 (PBB)	多溴二苯醚 (PBDE)
PCB 板	○	○	○	○	○	○
结构件	○	○	○	○	○	○
芯片及其它 主动零件	X	○	○	○	○	○
连接器	X	○	○	○	○	○
被动电子 元器件	X	○	○	○	○	○
焊接金属	○	○	○	○	○	○
线材	○	○	○	○	○	○
助焊剂，散热 膏，标签 及其它耗材	○	○	○	○	○	○
○：表示该有毒有害物质在该部件所有均质材料中的含量在 SJ/T11363-2006 标准规定的限量要求以下。						
X：表示该有毒有害物质至少在该部件的某一均质材料中的含量超出 SJ/T11363-2006 标准规定的限量要求。						
备注：在芯片及其它主动零件、连接器、被动电子元器件 Pb 栏位中有打 X，表示 Pb 在该部件的某一均质材料中的含量超出 SJ/T11363-2006 标准规定的限量要求，但均符合欧盟 ROHS 指令豁免条款。						

2012/03/06